

Das Alterseinkünftegesetz- die stille Revolution der Altersversorgung

veranstaltet von

fc finanz consult Makler GmbH, Leopoldstr.68,
80802 München, Tel.: 089 - 337967

A. Die Rente ist sicher

B. Assetklassen in der
Finanzplanung

C. Das
3-Schichten-Modell
Überblick

D. Beispiel für
Arbeitnehmer

E. 5 Minuten
Werbepause

F. Beispiel für
Selbständige

G. Beispiel für
Rentner

H. Noch Fragen?

I. Kleines Buffett

- **Die Rente ist sicher (nach Rürup)**
- **Assetklassen in der Finanzplanung**
- **Das 3-Schichten-Modell; Überblick**
- **Beispiel für Arbeitnehmer**
- **5 Minuten Werbepause**
- **Beispiel für Selbständige**
- **Beispiel für Rentner**
- **Noch Fragen?**
- **Kleines Buffett**

A. Die Rente ist sicher

B. **Assetklassen in der
Finanzplanung**

C. Das
3-Schichten-Modell
Überblick

D. Beispiel für
Arbeitnehmer

E. 5 Minuten
Werbepause

F. Beispiel für
Selbständige

G. Beispiel für
Rentner

H. Noch Fragen?

I. Kleines Buffett

**„Viele Menschen, manchmal
besonders kluge, meinen,
dass Geld alles ist.
Sie haben Recht“**

Ephraim Kishon



Zwei zentrale Aussagen

- gesetzl. Rente u. Pension nicht ungleich besteuern
- untersch. Einkünftequalifikation bei Renten allein kein Grund für Besteuerungsunterschieden

Urteil → Grundlage für Entstehung des AltEinkG



A. Die Rente ist sicher

B. Assetklassen in der Finanzplanung

C. Das 3-Schichten-Modell Überblick

D. Beispiel für Arbeitnehmer

E. 5 Minuten Werbepause

F. Beispiel für Selbständige

G. Beispiel für Rentner

H. Noch Fragen?

I. Kleines Buffett

- A. Die Rente ist sicher
- B. Assetklassen in der Finanzplanung
- C. Das 3-Schichten-Modell Überblick
- D. Beispiel für Arbeitnehmer
- E. 5 Minuten Werbepause
- F. Beispiel für Selbständige
- G. Beispiel für Rentner
- H. Noch Fragen?
- I. Kleines Buffett

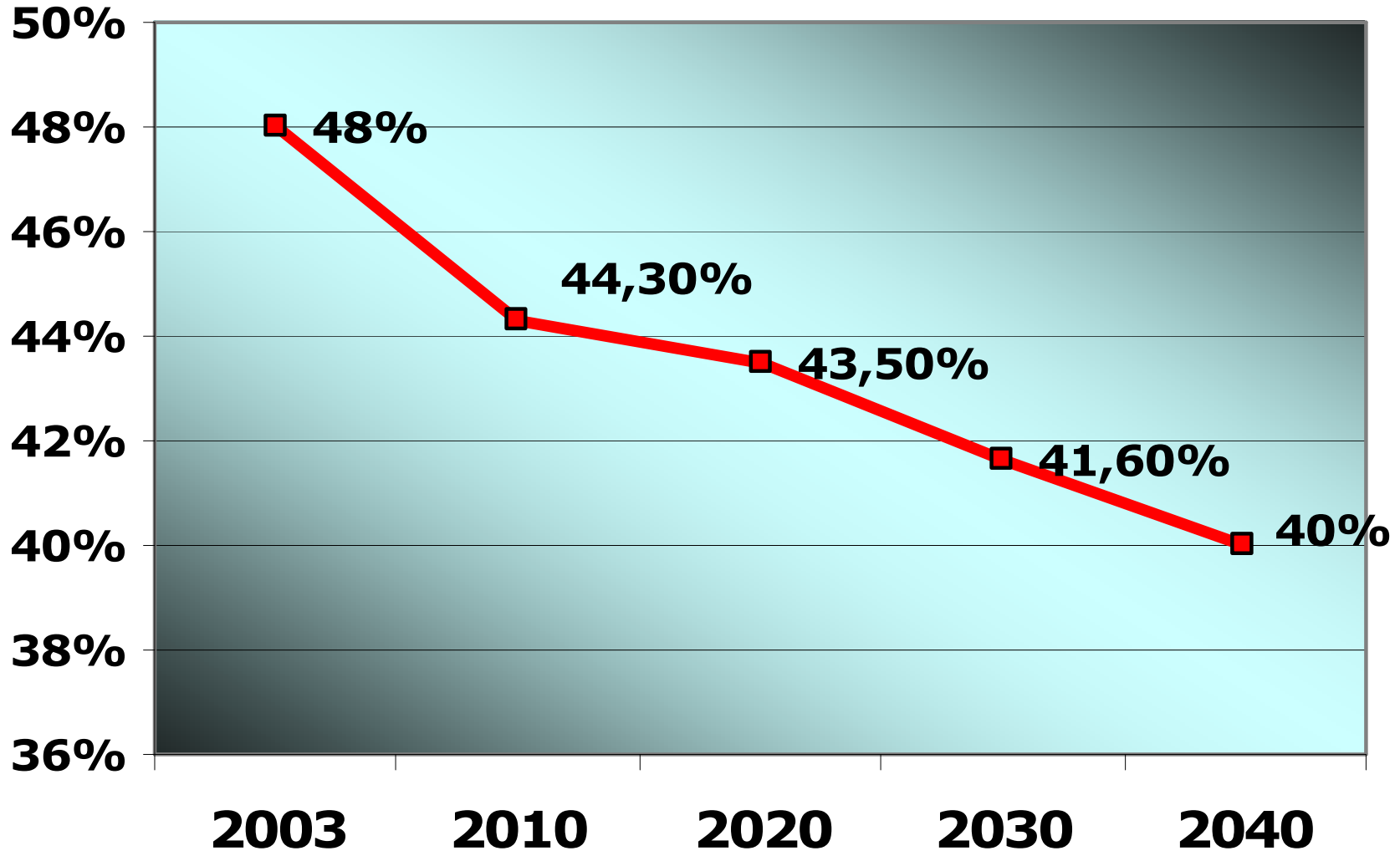

**Entwicklung des Rentenniveaus ausgehend vom Bruttolohn
(Vorschläge der Rürupkommission mit Nachhaltigkeitsfaktor und Rente
ab 67 Jahren)**

- A. Die Rente ist sicher
- B. Assetklassen in der Finanzplanung
- C. Das 3-Schichten-Modell Überblick
- D. Beispiel für Arbeitnehmer
- E. 5 Minuten Werbepause
- F. Beispiel für Selbständige
- G. Beispiel für Rentner
- H. Noch Fragen?
- I. Kleines Buffett

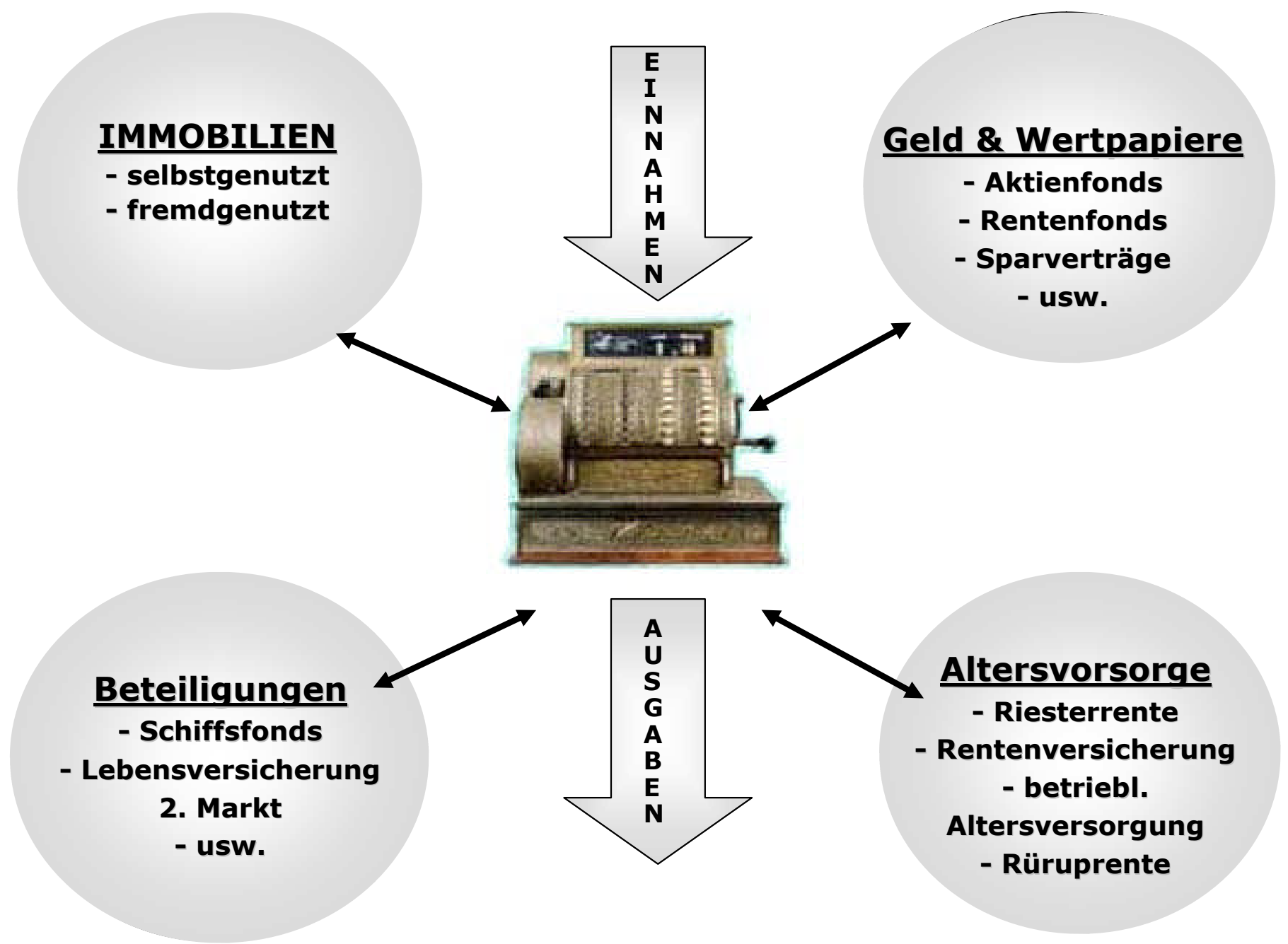

Worum geht es generell?

- A. Die Rente ist sicher
- B. Assetklassen in der Finanzplanung
- C. Das 3-Schichten-Modell Überblick
- D. Beispiel für Arbeitnehmer
- E. 5 Minuten Werbepause
- F. Beispiel für Selbständige
- G. Beispiel für Rentner
- H. Noch Fragen?
- I. Kleines Buffett

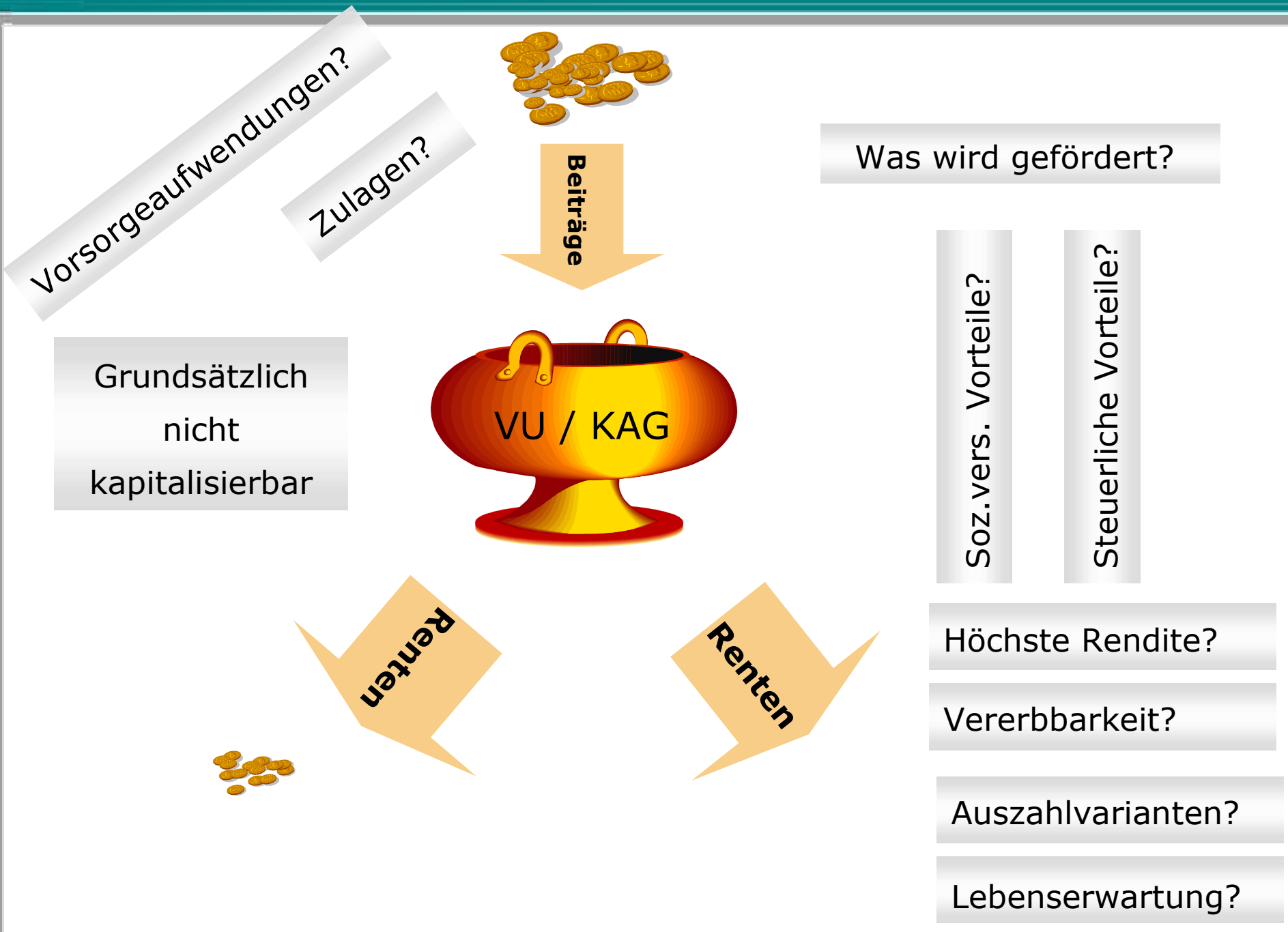

Grundsätzlich
nicht
kapitalisierbar

- Höchste Rendite?
- Vererbbarkeit?
- Auszahlvarianten?
- Lebenserwartung?

A. Die Rente ist sicher

B. Assetklassen in der
Finanzplanung

C. Das
3-Schichten-Modell
Überblick

D. Beispiel für
Arbeitnehmer

E. 5 Minuten
Werbepause

F. Beispiel für
Selbständige

G. Beispiel für
Rentner

H. Noch Fragen?

I. Kleines Buffett

Ist die steuerliche Förderung so hoch, dass es sich dafür
lohnt auf die

- Kapitalisierbarkeit,
- Vererbbarkeit,
- Beleihbarkeit,
- Veräußerbarkeit,
- Übertragbarkeit

des Kapitals zu verzichten?

- A. Die Rente ist sicher
- B. Assetklassen in der Finanzplanung
- C. Das 3-Schichten-Modell Überblick
- D. Beispiel für Arbeitnehmer
- E. 52 Minuten Werbepause
- F. Beispiel für Selbständige
- G. Beispiel für Rentner
- H. Noch Fragen?
- I. Kleines Buffett

1. Schicht Basis-Rente (Rürup)	2. Schicht Zulagen-Rente; Betr. Altersvers. (Riester)	3. Schicht Private Rente
	1. Schicht Basis-Rente (Rürup)	Gesetzliche Rentenversicherung Landwirtschaftliche Alterskasse Berufsständische Versorgungswerke
	2. Schicht Zulagen-Rente, Betr. Altersvers. (Riester)	
		3. Schicht Lebensversicherung Private Rente Sonstiges?

A. Die Rente ist sicher

B. Assetklassen in der Finanzplanung

C. Das 3-Schichten-Modell Überblick

D. Beispiel für Arbeitnehmer

E. 5 Minuten Werbepause

F. Beispiel für Selbständige



G. Beispiel für Rentner

H. Noch Fragen?

I. Kleines Buffett

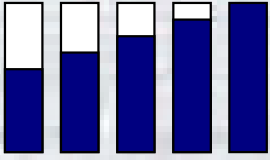
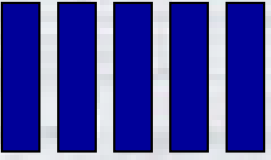
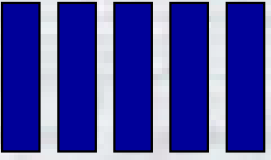
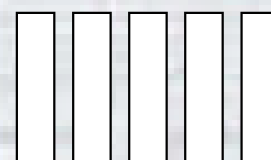
1. Schicht Basis-Rente (Rürup)	2. Schicht Zulagen-Rente; Betr. Altersvers. (Riester)	3. Schicht Private Rente
---	--	------------------------------------

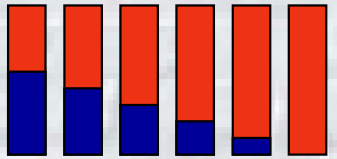
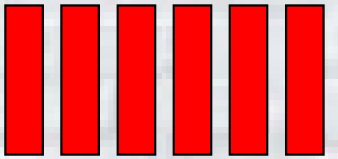
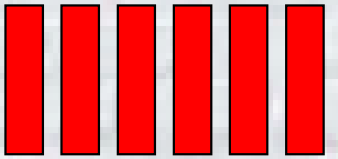
Beiträge  Abzugsfähigkeit steigt von 60 – 100% (2025)	Beiträge  Abzugsfähigkeit 100%/ Zulage	Beiträge  Abzugsfähigkeit 100% / SV-frei bis 2008	Beiträge  Abzugsfähig 0%
---	---	---	--

Renten  Steuerfreier Teil sinkt von 50 – 0% (2040)	Renten  Steuerfreier Teil 0%	Renten  Steuerfreier Teil 0% KV/PV-pflicht	Renten  Steuerfreier Teil 82% mit 65
--	---	--	--

Wer kann welche Förderung nutzen?

- A. Die Rente ist sicher
- B. Assetklassen in der Finanzplanung
- C. Das 3-Schichten-Modell Überblick
- D. Beispiel für Arbeitnehmer
- E. 5 Minuten Werbepause
- F. Beispiel für Selbständige
- G. Beispiel für Rentner
- H. Noch Fragen?
- I. Kleines Buffett

1. Schicht Basis-Rente (Rürup)	2. Schicht Zulagen-Rente; Betr. Altersvers. (Riester)	3. Schicht Private Rente
---	--	------------------------------------

Arbeitnehmer	Arbeitnehmer	Arbeitnehmer	Arbeitnehmer
Beamter	Beamter		Beamter
Selbständiger			Selbständiger
Rentner (1xB)			Rentner (1xB)

A. Die Rente ist sicher

B. Assetklassen in der Finanzplanung

C. Das 3-Schichten-Modell Überblick

D. Beispiel für Arbeitnehmer

E. 5 Minuten Werbepause

F. Beispiel für Selbständige

G. Beispiel für Rentner

H. Noch Fragen?

I. Kleines Buffett

1. Schicht Basis-Rente (Rürup)	2. Schicht Zulagen-Rente; Betr. Altersvers. (Riester)	3. Schicht Private Rente
---	--	------------------------------------

<p>Maximale Förderung bis zu einem Beitrag von:</p> <p>20.000 € pro Jahr pro Person</p> <p>Bei Arbeitnehmer 50 % Anrechnung der Beiträge zur GRV</p> <p>Bei Beamten 100% Anrechnung</p>	<p>Maximale Förderung bis zu einem Beitrag von:</p> <p>2005: 1050 € 2006: 1575 € 2007: 1575 € ab 2008: 2100 €</p>	<p>Maximale Förderung bis zu einem Beitrag von:</p> <p>Direktvers., Pensionskasse Pensionsfonds jeweils bis zu 4% der BBG in der gesetzl. Rentenvers.</p> <p>2005: 2.496 € zzgl. 1.800 €</p> <p>UK/DZ: Ange-</p>	<p>Maximale Förderung bis zu einem Beitrag von:</p> <p>Unbegrenzt</p>
<p>k u m u l a t i v</p>			

A. Die Rente ist sicher

B. Assetklassen in der
Finanzplanung

C. Das
3-Schichten-Modell
Überblick

D. Beispiel für
Arbeitnehmer

E. 5 Minuten
Werbepause

F. Beispiel für
Selbständige

G. Beispiel für
Rentner

H. Noch Fragen?

I. Kleines Buffett

**„Wenn Geld auch sicherlich
nicht alles bedeutet – so
hält es doch die
Verbindung mit den
Kindern aufrecht.“**

Anonym

A. Die Rente ist sicher

B. Assetklassen in der Finanzplanung

C. Das 3-Schichten-Modell Überblick

D. Beispiel für Arbeitnehmer

E. 5 Minuten Werbepause

F. Beispiel für Selbständige

G. Beispiel für Rentner

H. Noch Fragen?

I. Kleines Buffett

1. Schicht	2. Schicht	3. Schicht
Basis-Rente (Rürup)	Zulagen-Rente; Betr. Altersvers. (Riester)	Private Rente

Prämissen:

- Angestellter, 40 Jahre, geb. 1.1.1965
- Single, keine Kinder, keine Kirchensteuer
- Einkommen in der Erwerbsphase 30.000 p.a.
- Einkommen im Rentenalter 15.000 p.a.
- Bruttoprämie 1.000 €
- Anlagerendite 4,67%

A. Die Rente ist sicher

B. Assetklassen in der Finanzplanung

C. Das 3-Schichten-Modell Überblick

D. Beispiel für Arbeitnehmer

E. 5 Minuten Werbepause

F. Beispiel für Selbständige

G. Beispiel für Rentner

H. Noch Fragen?

I. Kleines Buffett

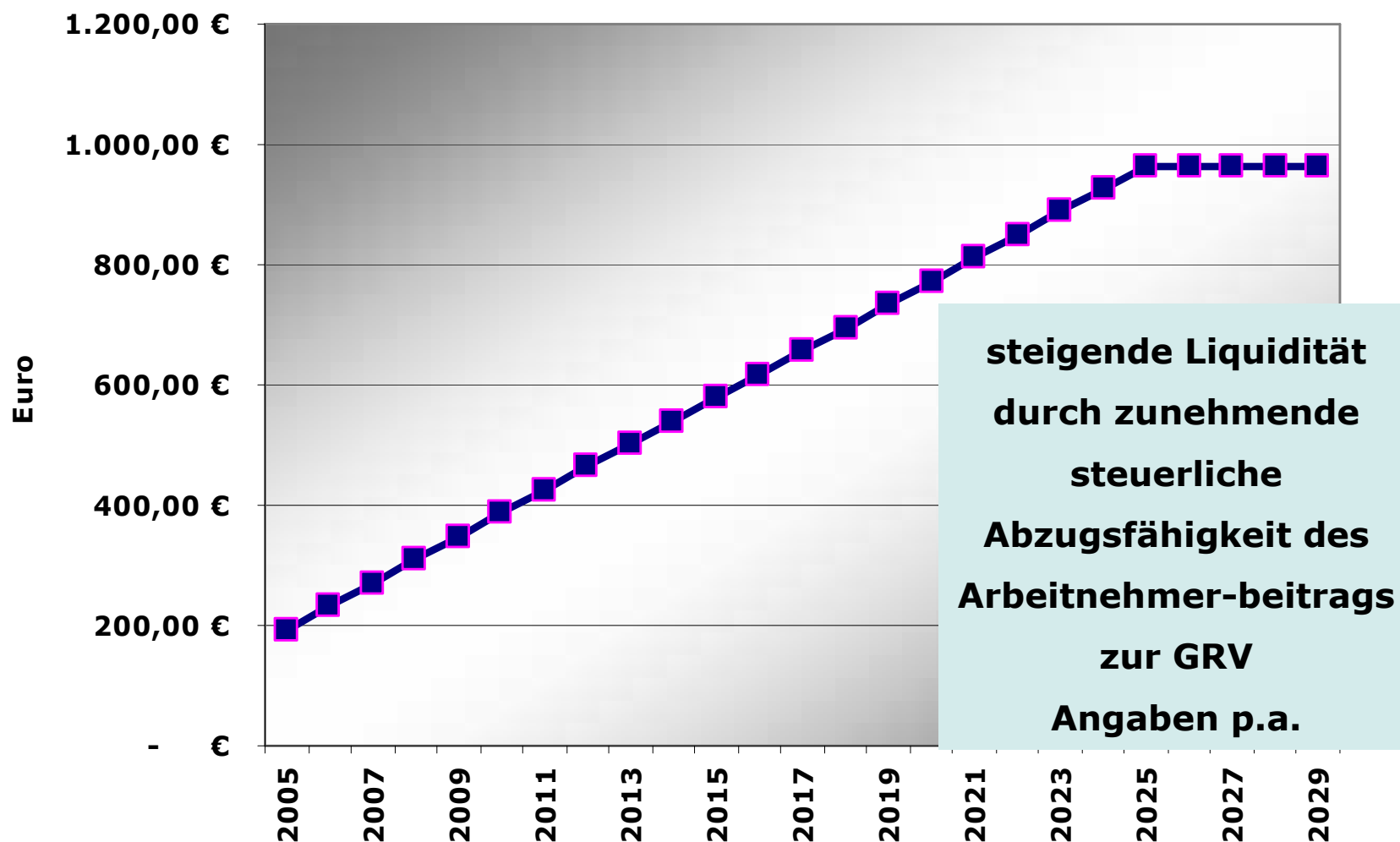

Steigende Steuerersparnis auf den Arbeitnehmerbeitrag zur GRV (2.925 €)

Welche Förderung bringt am meisten (AN)

- A. Die Rente ist sicher
- B. Assetklassen in der Finanzplanung
- C. Das 3-Schichten-Modell Überblick
- D. Beispiel für Arbeitnehmer
- E. 5 Minuten Werbepause
- F. Beispiel für Selbständige
- G. Beispiel für Rentner
- H. Noch Fragen?
- I. Kleines Buffett

1. Schicht Basis-Rente (Rürup)	2. Schicht Zulagen-Rente; Betr. Altersvers. (Riester)	3. Schicht Private Rente
--	--	------------------------------------

Beispiel Netto-Beitrag		

Alle Angaben pro Jahr (p.a.)

- A. Die Rente ist sicher
- B. Assetklassen in der Finanzplanung
- C. Das 3-Schichten-Modell Überblick
- D. Beispiel für Arbeitnehmer
- E. 52 Minuten Werbepause
- F. Beispiel für Selbständige
- G. Beispiel für Rentner
- H. Noch Fragen?
- I. Kleines Buffett

a) Beitragsphase 2005 - 2029

		Basisrente
Bruttobeitrag p.a.		1.000 €
Abzugsfähig	x	60 %
in Euro	=	600 €
Steuersatz	x	33 %
St.-Vorteil	=	200 €
Nettobeitrag p.a.		800 €

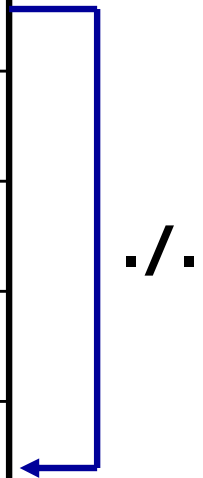

Der Nettobeitrag sinkt bis 2025 da, der abzugsfähige %-Satz jedes Jahr um 2% steigt

Alle Angaben pro Jahr (p.a.)

Steuerfreier Beitrag vs. steuerpflichtige Rente

- A. Die Rente ist sicher
- B. Assetklassen in der Finanzplanung
- C. Das 3-Schichten-Modell Überblick
- D. Beispiel für Arbeitnehmer
- E. 5 Minuten Werbepause
- F. Beispiel für Selbständige
- G. Beispiel für Rentner
- H. Noch Fragen?
- I. Kleines Buffett

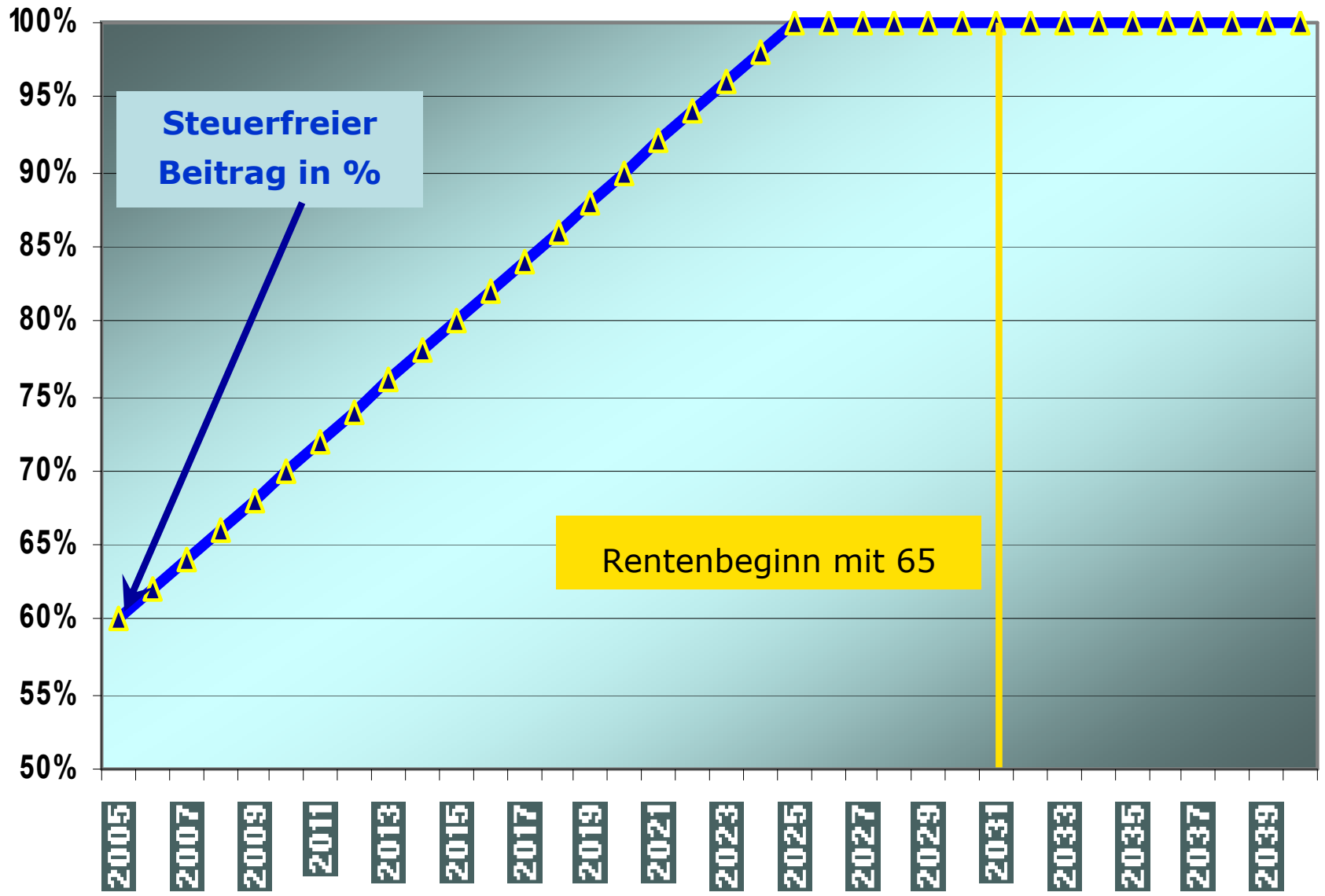

Brutto-Netto Beitrag bis 65

- A. Die Rente ist sicher
- B. Assetklassen in der Finanzplanung
- C. Das 3-Schichten-Modell Überblick
- D. Beispiel für Arbeitnehmer
- E. 5 Minuten Werbepause
- F. Beispiel für Selbständige
- G. Beispiel für Rentner
- H. Noch Fragen?
- I. Kleines Buffett

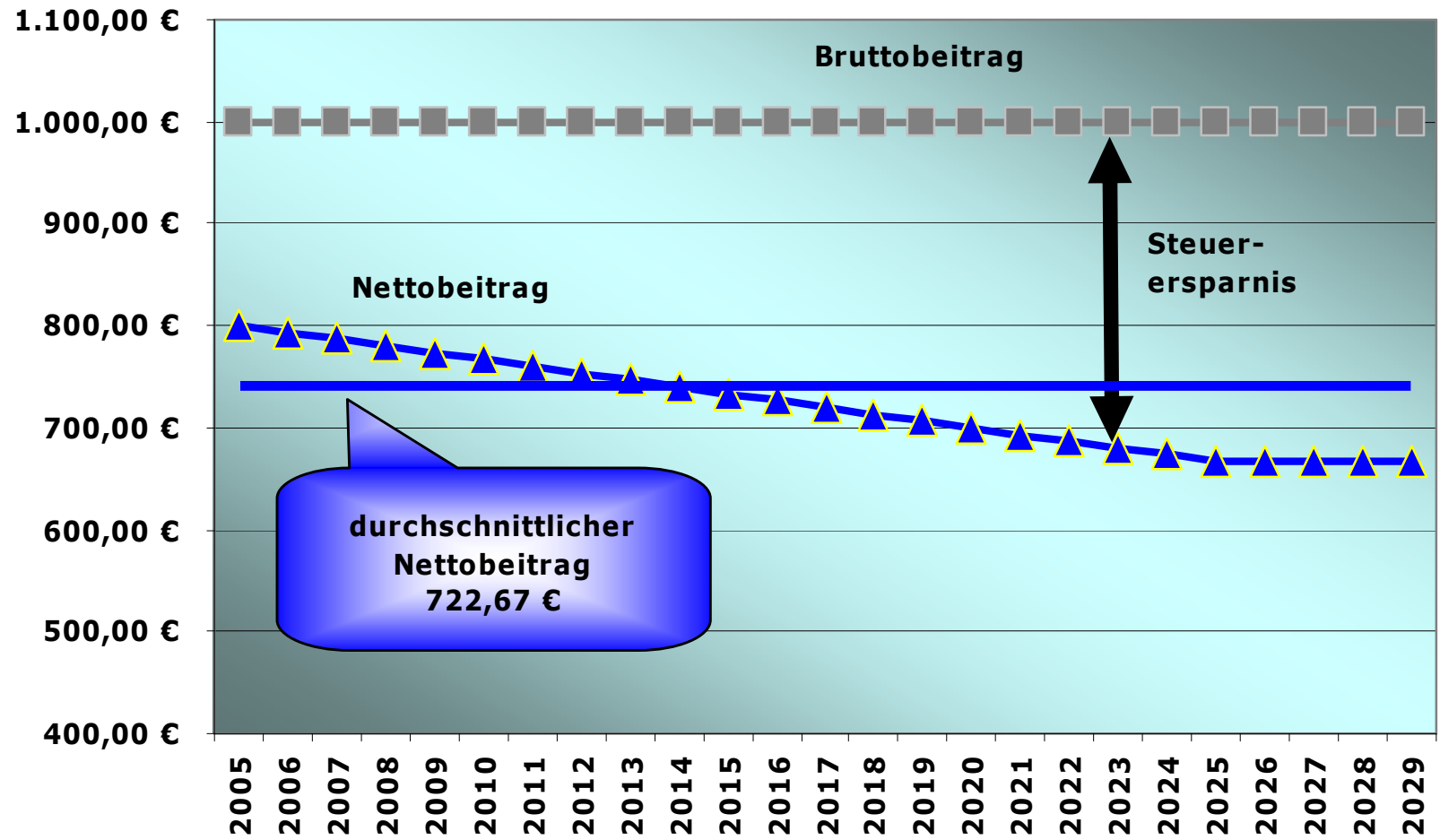

Welche Förderung bringt am meisten (AN)?

- A. Die Rente ist sicher
- B. Assetklassen in der Finanzplanung
- C. Das 3-Schichten-Modell Überblick
- D. Beispiel für Arbeitnehmer
- E. 5 Minuten Werbepause
- F. Beispiel für Selbständige
- G. Beispiel für Rentner
- H. Noch Fragen?
- I. Kleines Buffett

1. Schicht Basis-Rente (Rürup)	2. Schicht Zulagen-Rente; Betr. Altersvers. (Riester)	3. Schicht Private Rente
---	--	------------------------------------

Netto-Beitrag 1.Jahr: 800 €		
Ø N-Beitrag: 722,67 €		
Bruttorente: 2.928 €		

Alle Angaben pro Jahr (p.a.)

- A. Die Rente ist sicher
- B. Assetklassen in der Finanzplanung
- C. Das 3-Schichten-Modell Überblick
- D. Beispiel für Arbeitnehmer**
- E. 5 Minuten Werbepause
- F. Beispiel für Selbständige
- G. Beispiel für Rentner
- H. Noch Fragen?
- I. Kleines Buffett

b) Rentenphase ab 2030

Basisrente		
Bruttorente p.a.		2.928 €
davon steuerpflichtig	X	???

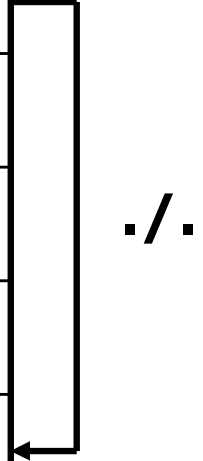

Alle Angaben pro Jahr (p.a.)

Wie viel der Rente ist steuerpflichtig?

- A. Die Rente ist sicher
- B. Assetklassen in der Finanzplanung
- C. Das 3-Schichten-Modell Überblick
- D. Beispiel für Arbeitnehmer
- E. 5 Minuten Werbepause
- F. Beispiel für Selbständige
- G. Beispiel für Rentner
- H. Noch Fragen?
- I. Kleines Buffett

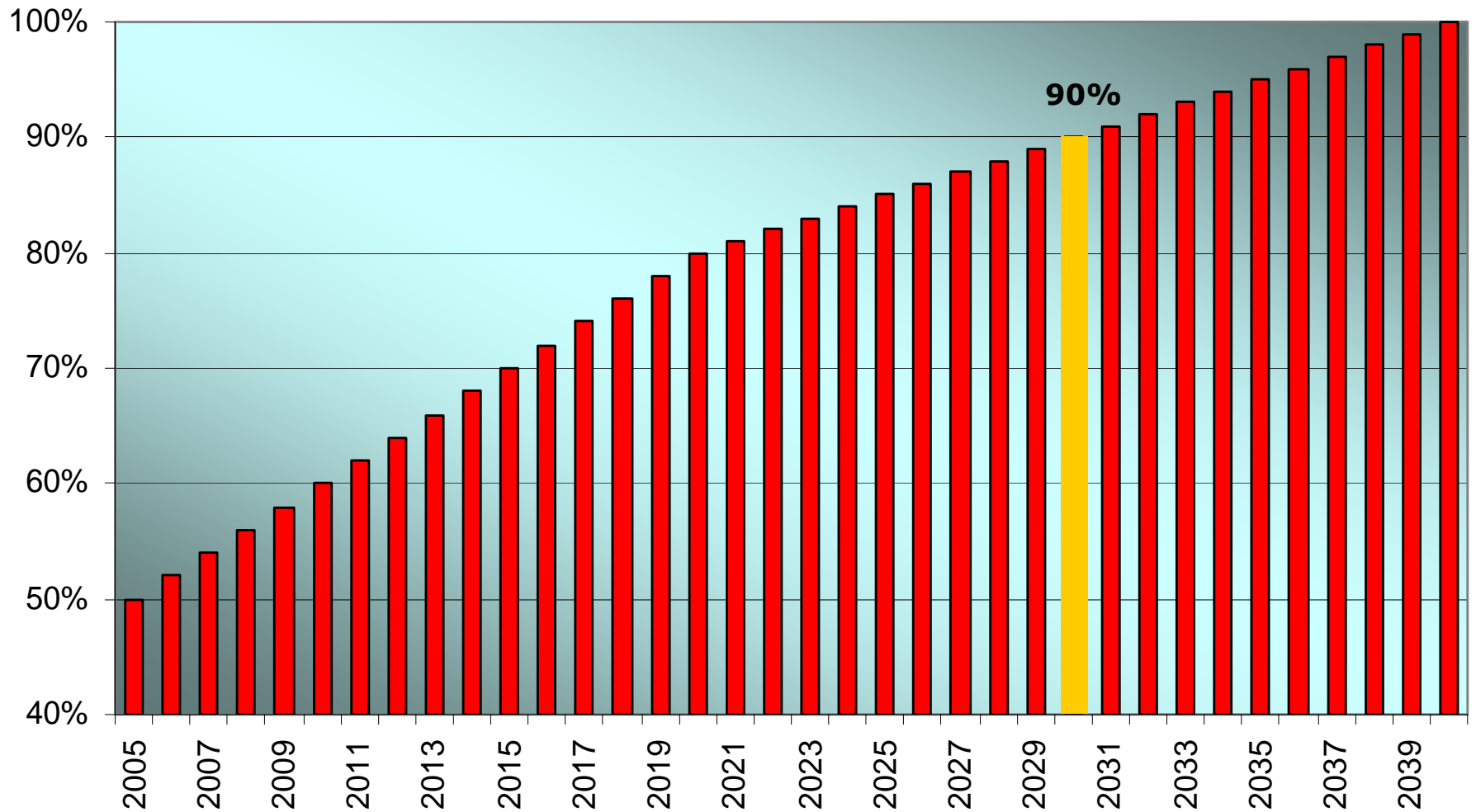

- A. Die Rente ist sicher
- B. Assetklassen in der Finanzplanung
- C. Das 3-Schichten-Modell Überblick
- D. **Beispiel für Arbeitnehmer**
- E. 5 Minuten Werbepause
- F. Beispiel für Selbständige
- G. Beispiel für Rentner
- H. Noch Fragen?
- I. Kleines Buffett

b) Rentenphase ab 2030

Basisrente		
Bruttorente p.a.		2.928 €
davon steuerpflichtig	x	90 %
steuerpflichtig in €	=	2.635 €
Steuersatz	x	27,5 %
Steuer	=	725 €
Nettorente p.a	=	2.203 €

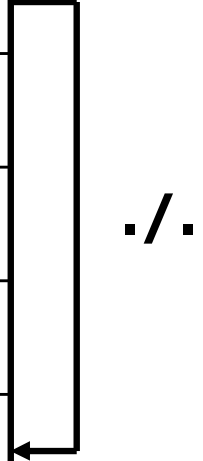

Alle Angaben pro Jahr (p.a.)

Steuerfreier Beitrag vs. steuerpflichtige Rente

- A. Die Rente ist sicher
- B. Assetklassen in der Finanzplanung
- C. Das 3-Schichten-Modell Überblick
- D. Beispiel für Arbeitnehmer
- E. 5 Minuten Werbepause
- F. Beispiel für Selbständige
- G. Beispiel für Rentner
- H. Noch Fragen?
- I. Kleines Buffett

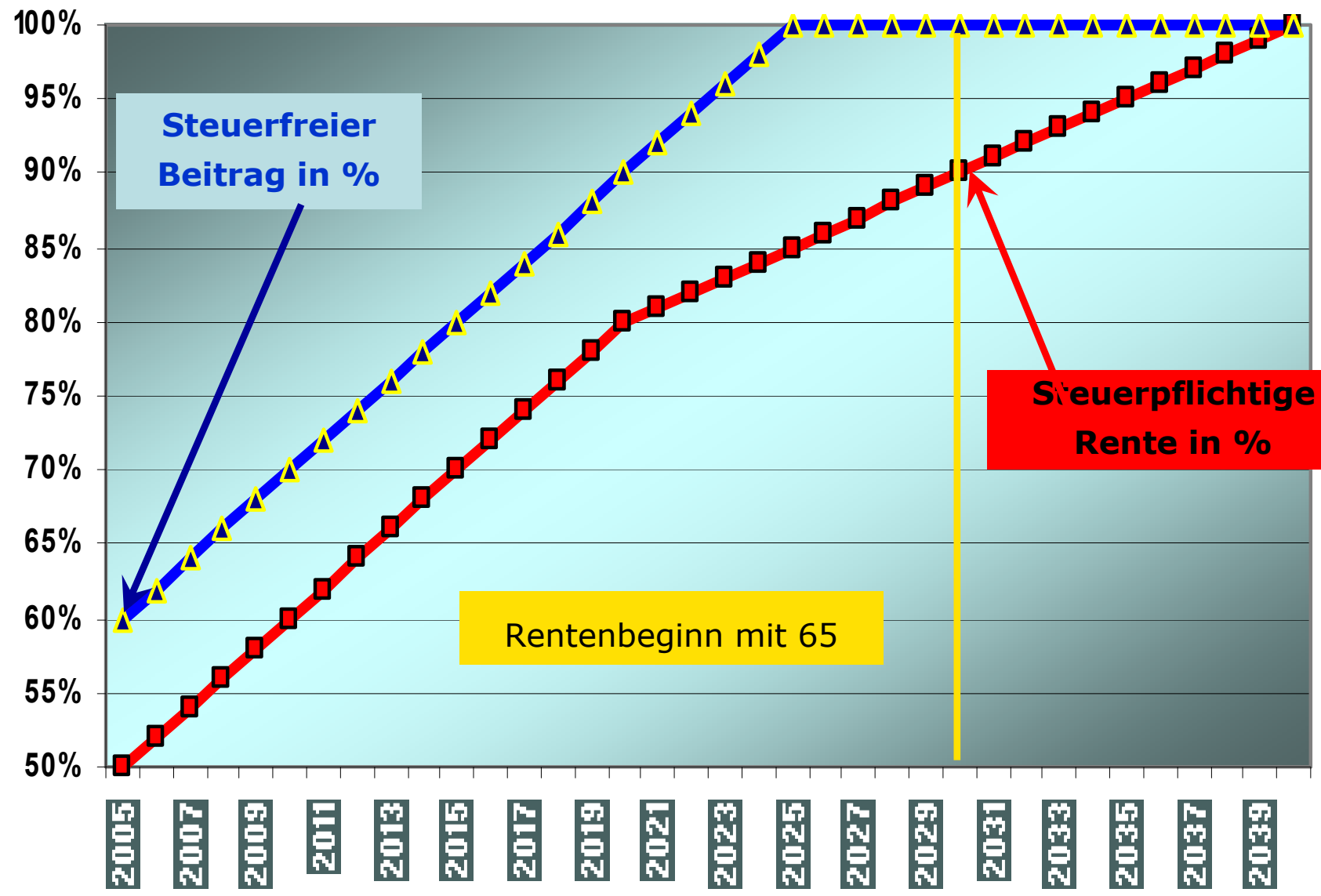

Welche Förderung bringt am meisten (AN)?

A. Die Rente ist sicher

B. Assetklassen in der Finanzplanung

C. Das 3-Schichten-Modell Überblick

D. Beispiel für Arbeitnehmer

E. 5 Minuten Werbepause

F. Beispiel für Selbständige

G. Beispiel für Rentner

H. Noch Fragen?

I. Kleines Buffett

1. Schicht Basis-Rente (Rürup)	2. Schicht Zulagen-Rente; Betr. Altersvers. (Riester)	3. Schicht Private Rente
---	--	------------------------------------

Netto-Beitrag 1.Jahr: 800 €	Netto-Beitrag 1.Jahr: 800 €	Netto-Beitrag 1.Jahr: 800 €	Netto-Beitrag 1.Jahr: 800 €
Ø N-Beitrag: 722,67 €	Ø N-Beitrag: 722,67 €	Ø N-Beitrag: 722,67 €	Ø N-Beitrag: 722,67 €
Bruttorente: 2.928 €	Bruttorente: 3.236 €	Bruttorente: 3.413 €	Bruttorente: 2.157 €
Davon st.-pfl. 2.635 €	Davon st.-pfl. 3.236 €	Davon st.-pfl. 3.413 €	Davon st.-pfl. ?
Nettorente: 2.203 €	Nettorente: 2.346 €	Nettorente: 2.474 €	

Alle Angaben pro Jahr (p.a.)

Veränderung des Ertragsanteils (private Rente)

- A. Die Rente ist sicher
- B. Assetklassen in der Finanzplanung
- C. Das 3-Schichten-Modell Überblick
- D. Beispiel für Arbeitnehmer
- E. 5 Minuten Werbepause
- F. Beispiel für Selbständige
- G. Beispiel für Rentner
- H. Noch Fragen?
- I. Kleines Buffett

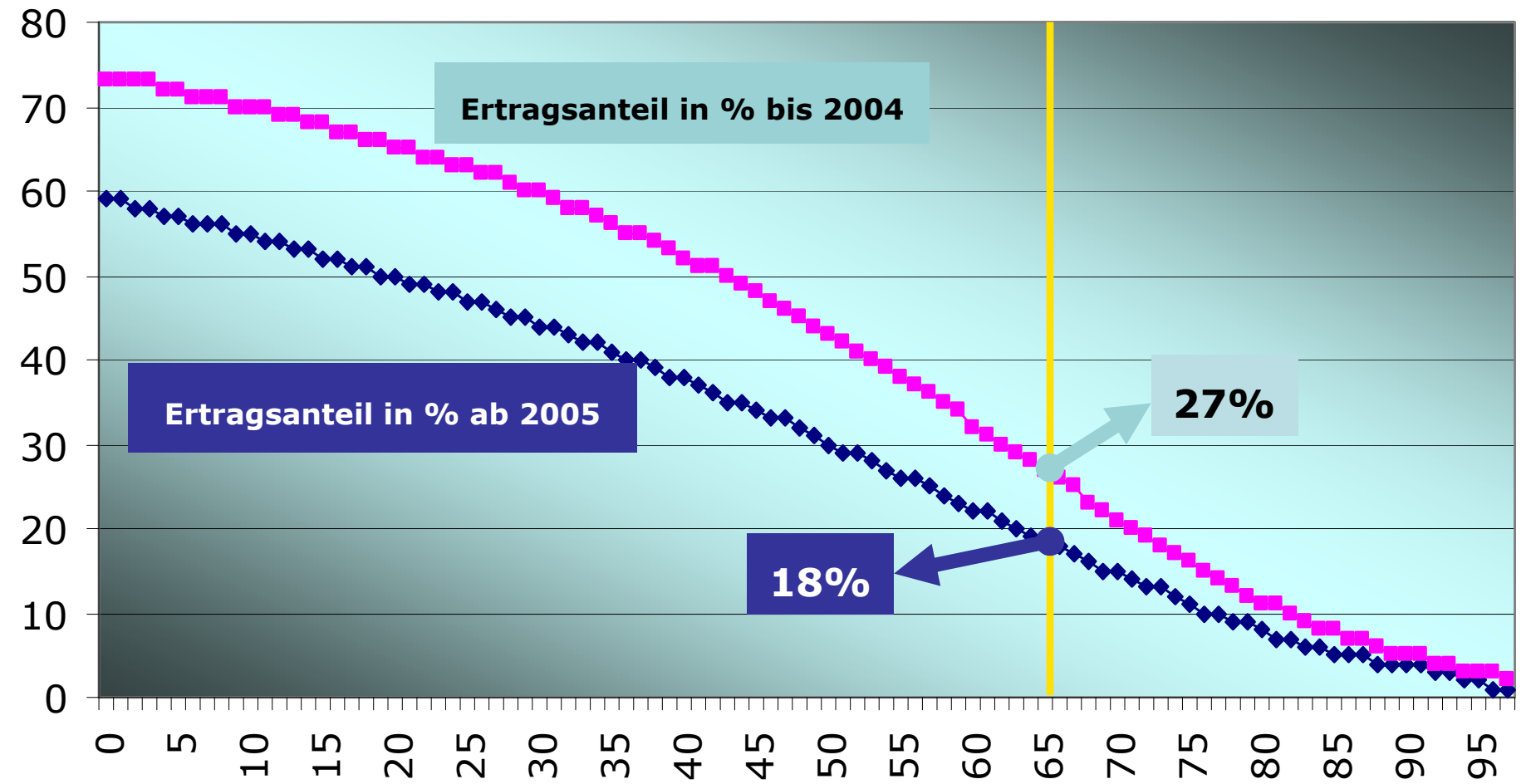

Welche Förderung bringt am meisten (AN)?

A. Die Rente ist sicher

B. Assetklassen in der Finanzplanung

C. Das 3-Schichten-Modell Überblick

D. Beispiel für Arbeitnehmer

E. 5 Minuten Werbepause

F. Beispiel für Selbständige

G. Beispiel für Rentner

H. Noch Fragen?

I. Kleines Buffett

1. Schicht Basis-Rente (Rürup)	2. Schicht Zulagen-Rente; Betr. Altersvers. (Riester)	3. Schicht Private Rente
---	--	------------------------------------

Netto-Beitrag 1.Jahr: 800 €	Netto-Beitrag 1.Jahr: 800 €	Netto-Beitrag 1.Jahr: 800 €	Netto-Beitrag 1.Jahr: 800 €
Ø N-Beitrag: 722,67 €	Ø N-Beitrag: 722,67 €	Ø N-Beitrag: 722,67 €	Ø N-Beitrag: 722,67 €
Bruttorente: 2.928 €	Bruttorente: 3236 €	Bruttorente: 3413 €	Bruttorente: 2157 €
Davon st.-pfl. 2.635 €	Davon st.-pfl. 3.236 €	Davon st.-pfl. 3.413 €	Davon st.-pfl. 388 €
Nettorente: 2.203 €	Nettorente: 2.346 €	Nettorente: 2.474 €	Nettorente: 2.096 €

Alle Angaben pro Jahr (p.a.)

Welche Förderung bringt am meisten (AN)?

A. Die Rente ist sicher

B. Assetklassen in der Finanzplanung

C. Das 3-Schichten-Modell Überblick

D. Beispiel für Arbeitnehmer

E. 5 Minuten Werbepause

F. Beispiel für Selbständige

G. Beispiel für Rentner

H. Noch Fragen?

I. Kleines Buffett

1. Schicht Basis-Rente (Rürup)	2. Schicht Zulagen-Rente; Betr. Altersvers. (Riester)	3. Schicht Private Rente
---	--	------------------------------------

Bruttorente: 2.928 €	Bruttorente: 3.235,71 €	Bruttorente: 3.413,06 €	Bruttorente: 2157,14 €
Nettorente: 2.203,32	Nettorente: 2.345,89	Nettorente: 2474,47 €	Nettorente: 2.096,54 €
KV+PV 0%	KV+PV 0%	KV+PV 16% 546,09 €	KV+PV 0%
N-Rente n.SV 2.203,32 €	N-Rente n.SV 2.345,89 €	N-Rente n.SV 1.928,38 €	N-Rente n.SV 2.096,54 €

Alle Angaben pro Jahr (p.a.)

In welcher Form kommt die Leistung?

A. Die Rente ist sicher

B. Assetklassen in der Finanzplanung

C. Das 3-Schichten-Modell Überblick

D. Beispiel für Arbeitnehmer

E. 5 Minuten Werbepause

F. Beispiel für Selbständige

G. Beispiel für Rentner

H. Noch Fragen?

I. Kleines Buffett

1. Schicht Basis-Rente (Rürup)	2. Schicht Zulagen-Rente; Betr. Altersvers. (Riester)	3. Schicht Private Rente
---	--	------------------------------------

<p>Leistung als</p> <ul style="list-style-type: none"> ■ Rente 	<p>Leistung als</p> <ul style="list-style-type: none"> ■ Rente ■ Auszahlplan ■ Teilkapitalausz. 	<p>Leistung als</p> <ul style="list-style-type: none"> ■ Rente ■ Auszahlplan ■ Teilkapitalausz. ■ Einmalzahlung wenn vereinbart (nicht Pensionsfonds) komplett steuerpflichtig 	<p>Leistung als</p> <ul style="list-style-type: none"> ■ Rente ■ Zeitrente Steuervorteil? ■ Einmalzahlung (Gewinn steuerpflichtig; ab Auszahlung 60. Lebensjahr Gewinn zu 50% steuerpflichtig)
--	---	---	--

A. Die Rente ist sicher

B. Assetklassen in der
Finanzplanung

C. Das
3-Schichten-Modell
Überblick

D. **Beispiel für
Arbeitnehmer**

E. 5 Minuten
Werbepause

F. **Beispiel für
Selbständige**

G. **Beispiel für
Rentner**

H. Noch Fragen?

I. Kleines Buffett

**„Wir leben heute alle nach der Uhr.
8 Stunden bringen wir mit
Geldverdienen zu und
8 damit, das Anderthalbfache
unseres Einkommens
auszugeben.**

**Und dann wundern wir uns, dass
wir in den restlichen 8 so schlecht
schlafen.“**

Anonym

A. Die Rente ist sicher

B. Assetklassen in der
Finanzplanung

C. Das
3-Schichten-Modell
Überblick

D. Beispiel für
Arbeitnehmer

E. 5 Minuten
Werbepause

F. Beispiel für
Selbständige

G. Beispiel für
Rentner

H. Noch Fragen?

I. Kleines Buffett

- **Zulagenrente (Riester [2]) trotz negativer werblicher Aussagen wieder attraktiv (ab 2006 Unisex!)**
- **BAV überzeugt bei privat Krankenversicherten**
- **Je geringer der Steuersatz als Rentner, desto interessanter sind Basisrente (Rürup [1]) und Zulagenförderung (Riester [2])**
- **Je kürzer/länger die Zeit bis zur Rente desto interessanter ist die Basisrente (Rürup [1])**
- **Je höher der Steuersatz als Rentner desto interessanter ist die private Rente [3]**
- **Wo bleibt die Lebensversicherung?**

A. Die Rente ist sicher

B. Assetklassen in der
Finanzplanung

C. Das
3-Schichten-Modell
Überblick

D. Beispiel für
Arbeitnehmer

E. 5 Minuten
Werbepause

F. Beispiel für
Selbständige

G. Beispiel für
Rentner

H. Noch Fragen?

I. Kleines Buffett

LV-Auszahlung	34.662 €	
LV-Beitrag	18.066 €	-
LV Gewinn	16595 €	=
Davon st.pflichtig	8.297 €	X 50%
Steuersatz	33%	X
Steuer	2.765 €.	=
Nettoauszahlung	31.896 €	=
Bruttorente	1985 €	
Ertragssteuersatz	18%	X
Rente st.-pflichtig	357 €	=
Steuersatz	27,5%	X
Steuer auf Rente	98 €	=
Nettorente p.a.	1.886 €	=

Alle Angaben pro Jahr (p.a.)

A. Die Rente ist sicher

B. Assetklassen in der
Finanzplanung

C. Das
3-Schichten-Modell
Überblick

**D. Beispiel für
Arbeitnehmer**

E. 5 Minuten
Werbepause

F. Beispiel für
Selbständige

G. Beispiel für
Rentner

H. Noch Fragen?

I. Kleines Buffett

- **Zulagenrente (Riester [2]) trotz negativer werblicher Aussagen wieder attraktiv (ab 2005 Unisex!)**
- **BAV überzeugt bei privat Krankenversicherten**
- **Je geringer der Steuersatz als Rentner, desto interessanter sind Basisrente (Rürup [1]) und Zulagenförderung (Riester [2])**
- **Je kürzer/länger die Zeit bis zur Rente desto interessanter ist die Basisrente (Rürup [1])**
- **Je höher der Steuersatz als Rentner desto interessanter ist die private Rente [3]**
- **Die neue steuerpflichtige Lebensversicherung ergibt eine Nettorente von 1886,75 € und ist damit die schwächste Lösung; aber bietet die Möglichkeit einer Kapitalauszahlung.**

A. Die Rente ist sicher

B. Assetklassen in der
Finanzplanung

C. Das
3-Schichten-Modell
Überblick

D. **Beispiel für
Arbeitnehmer**

E. 5 Minuten
Werbepause

F. Beispiel für
Selbständige

G. Beispiel für
Rentner

H. Noch Fragen?

I. Kleines Buffett

**„Wenn du nicht Nein sagen
kannst, kannst du auch nicht
erwarten, innerhalb deines
Einkommens zu leben.“**

William Feather

A. Die Rente ist sicher

B. Assetklassen in der
Finanzplanung

C. Das
3-Schichten-Modell
Überblick

D. Beispiel für
Arbeitnehmer

**E. 5 Minuten
Werbepause**

F. Beispiel für
Selbständige

G. Beispiel für
Rentner

H. Noch Fragen?

I. Kleines Buffett

5 Minuten Werbepause

Performance Investmentfonds (6 Jahre)

- A. Die Rente ist sicher
- B. Assetklassen in der Finanzplanung
- C. Das 3-Schichten-Modell Überblick
- D. Beispiel für Arbeitnehmer
- E. 5 Minuten Werbepause
- F. Beispiel für Selbständige
- G. Beispiel für Rentner
- H. Noch Fragen?
- I. Kleines Buffett

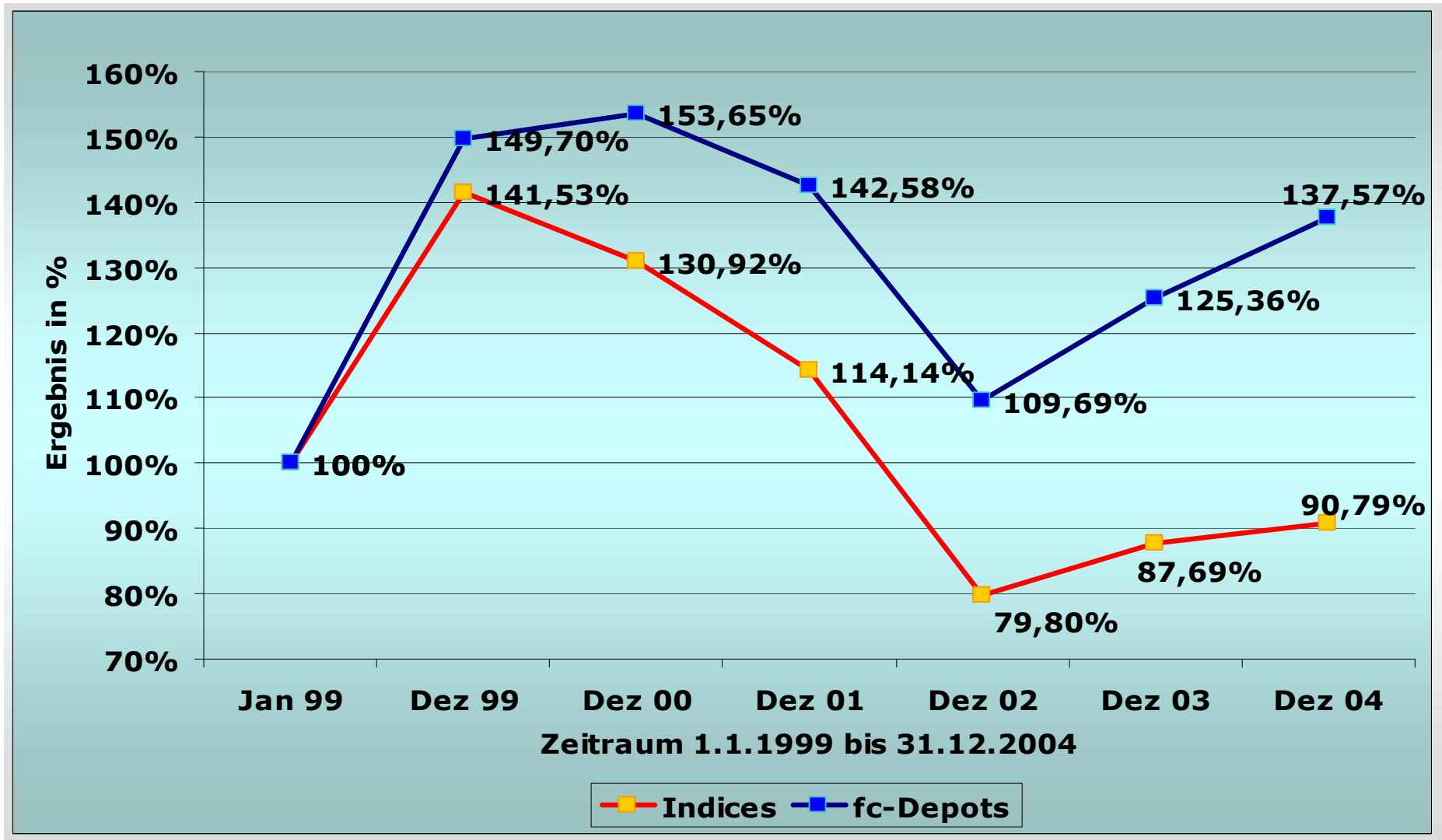

A. Die Rente ist sicher

B. Assetklassen in der Finanzplanung

C. Das 3-Schichten-Modell Überblick

D. Beispiel für Arbeitnehmer

E. 5 Minuten Werbepause

F. Beispiel für Selbständige

G. Beispiel für Rentner

H. Noch Fragen?

I. Kleines Buffett

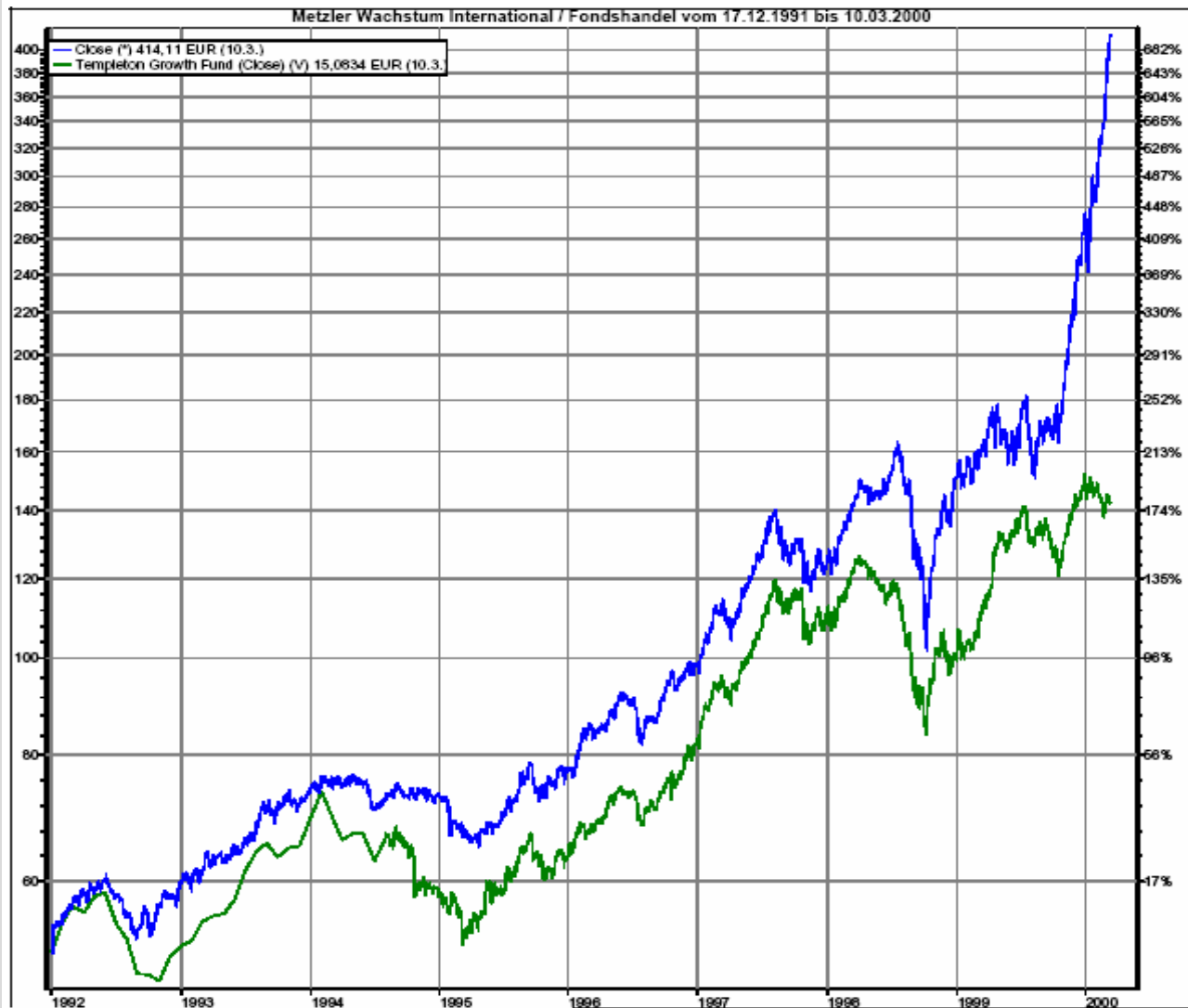

**17.12.1991 –
10.3.2000**

Metzler Wachstum
International:
+662%

Templeton Growth
Fund Inc.:
+180%

Welchen Fonds
kaufen Sie?

A. Die Rente ist sicher

B. Assetklassen in der Finanzplanung

C. Das 3-Schichten-Modell Überblick

D. Beispiel für Arbeitnehmer

E. 5 Minuten Werbepause

F. Beispiel für Selbständige

G. Beispiel für Rentner

H. Noch Fragen?

I. Kleines Buffett



**10.3.2000 –
07.4.2005**

Metzler Wachstum
International:
-78%

Templeton Growth
Fund Inc.:
+21%

Haben Sie richtig
entschieden?

A. Die Rente ist sicher

B. Assetklassen in der Finanzplanung

C. Das 3-Schichten-Modell Überblick

D. Beispiel für Arbeitnehmer

E. 5 Minuten Werbepause

F. Beispiel für Selbständige

G. Beispiel für Rentner

H. Noch Fragen?

I. Kleines Buffett

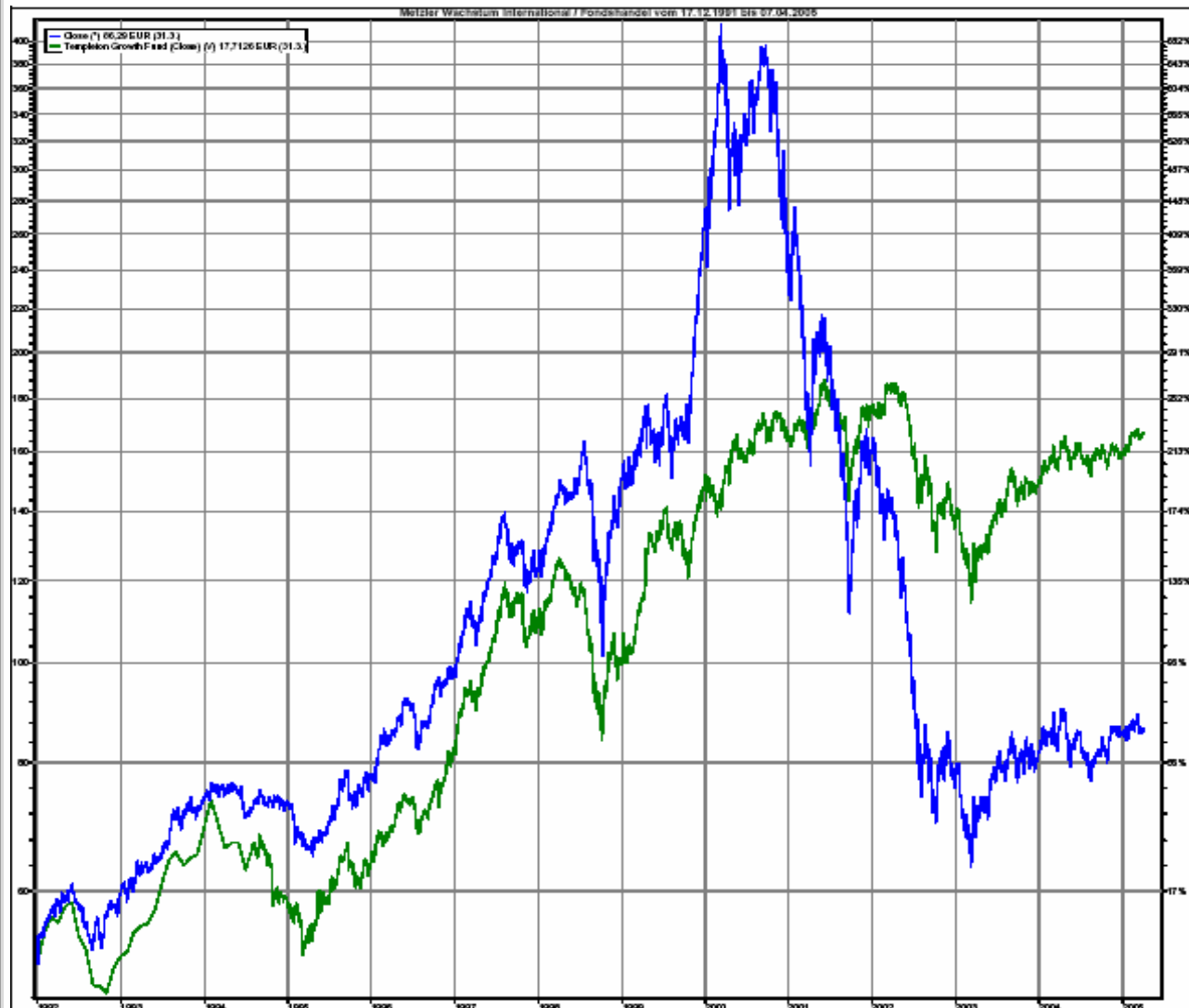

**17.12.1991 –
07.4.2005**

Metzler Wachstum
International:
+ 68%

Templeton Growth
Fund Inc.:
+220%

Kostolany irrt, wenn
er denkt, dass
Aussitzen eine gute
Strategie ist

A. Die Rente ist sicher

B. Assetklassen in der
Finanzplanung

C. Das
3-Schichten-Modell
Überblick

D. Beispiel für
Arbeitnehmer

E. 5 Minuten
Werbepause

F. Beispiel für
Selbständige

G. Beispiel für
Rentner

H. Noch Fragen?

I. Kleines Buffett

4P

- Philosophie
- Personen
- Prozesse
- Performance

A. Die Rente ist sicher

B. Assetklassen in der Finanzplanung

C. Das 3-Schichten-Modell Überblick

D. Beispiel für Arbeitnehmer

E. 5 Minuten Werbepause

F. Beispiel für Selbständige

G. Beispiel für Rentner

H. Noch Fragen?

I. Kleines Buffett

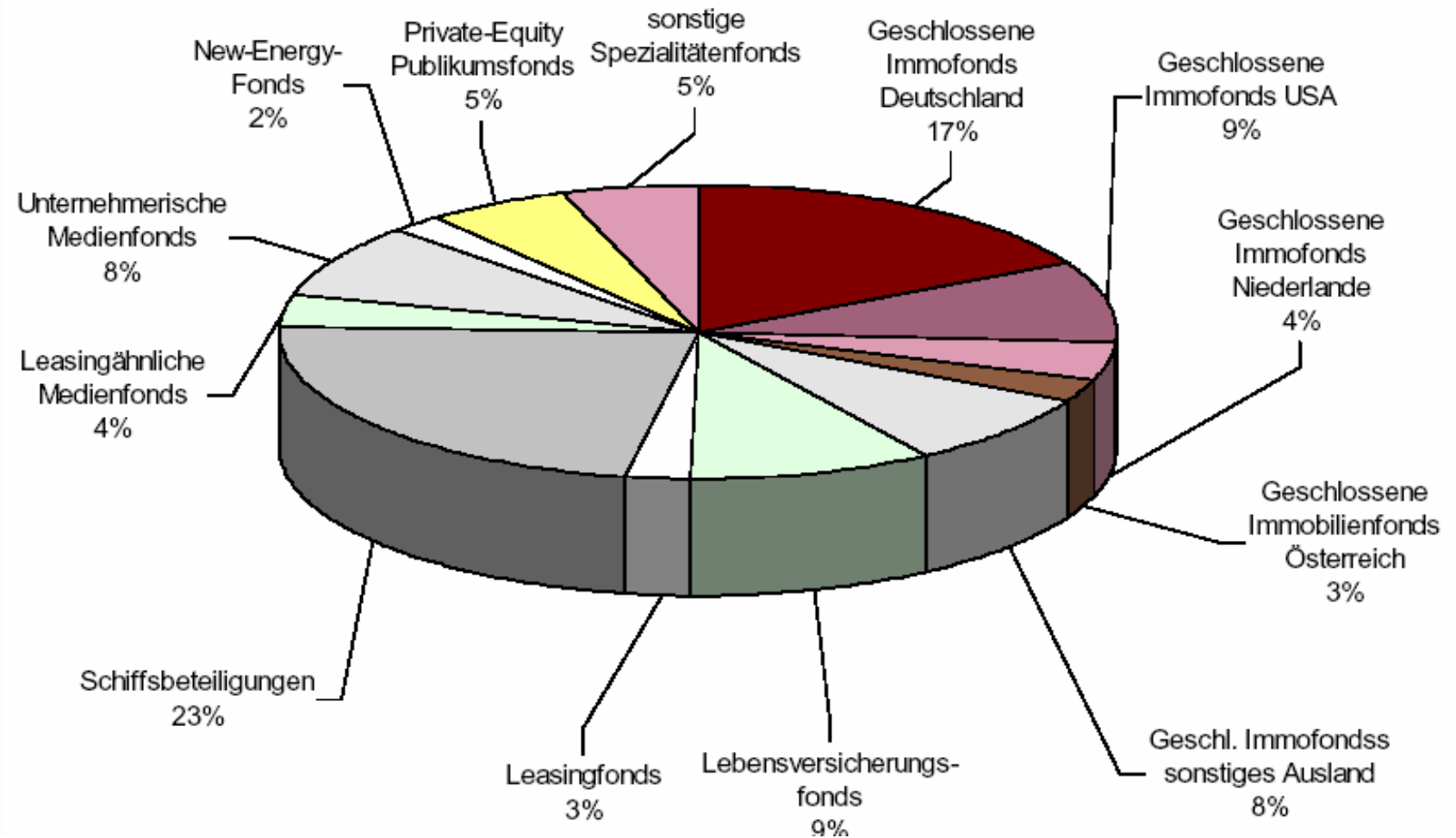

Fondsvolumen: 25,26 Mrd. €

Eigenkapital: 12,85 Mrd. €

Quelle: Stefan Loipfinger Marktanalyse der Beteiligungsmodelle 2005

- A. Die Rente ist sicher
- B. Assetklassen in der Finanzplanung
- C. Das 3-Schichten-Modell Überblick
- D. Beispiel für Arbeitnehmer
- E. 5 Minuten Werbepause
- F. Beispiel für Selbständige
- G. Beispiel für Rentner
- H. Noch Fragen?
- I. Kleines Buffett

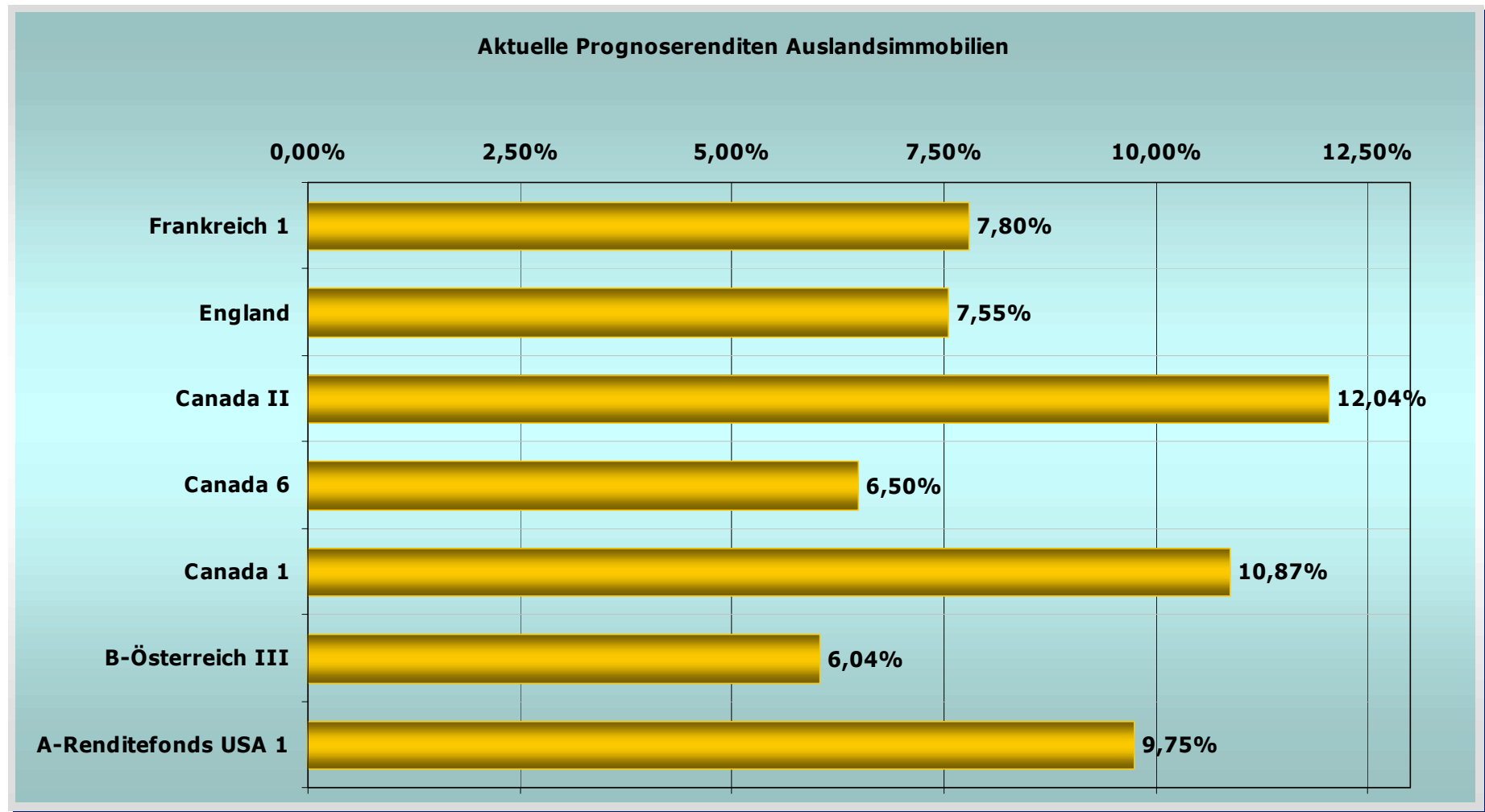

- A. Die Rente ist sicher
- B. Assetklassen in der Finanzplanung
- C. Das 3-Schichten-Modell Überblick
- D. Beispiel für Arbeitnehmer
- E. 5 Minuten Werbepause
- F. Beispiel für Selbständige
- G. Beispiel für Rentner
- H. Noch Fragen?
- I. Kleines Buffett

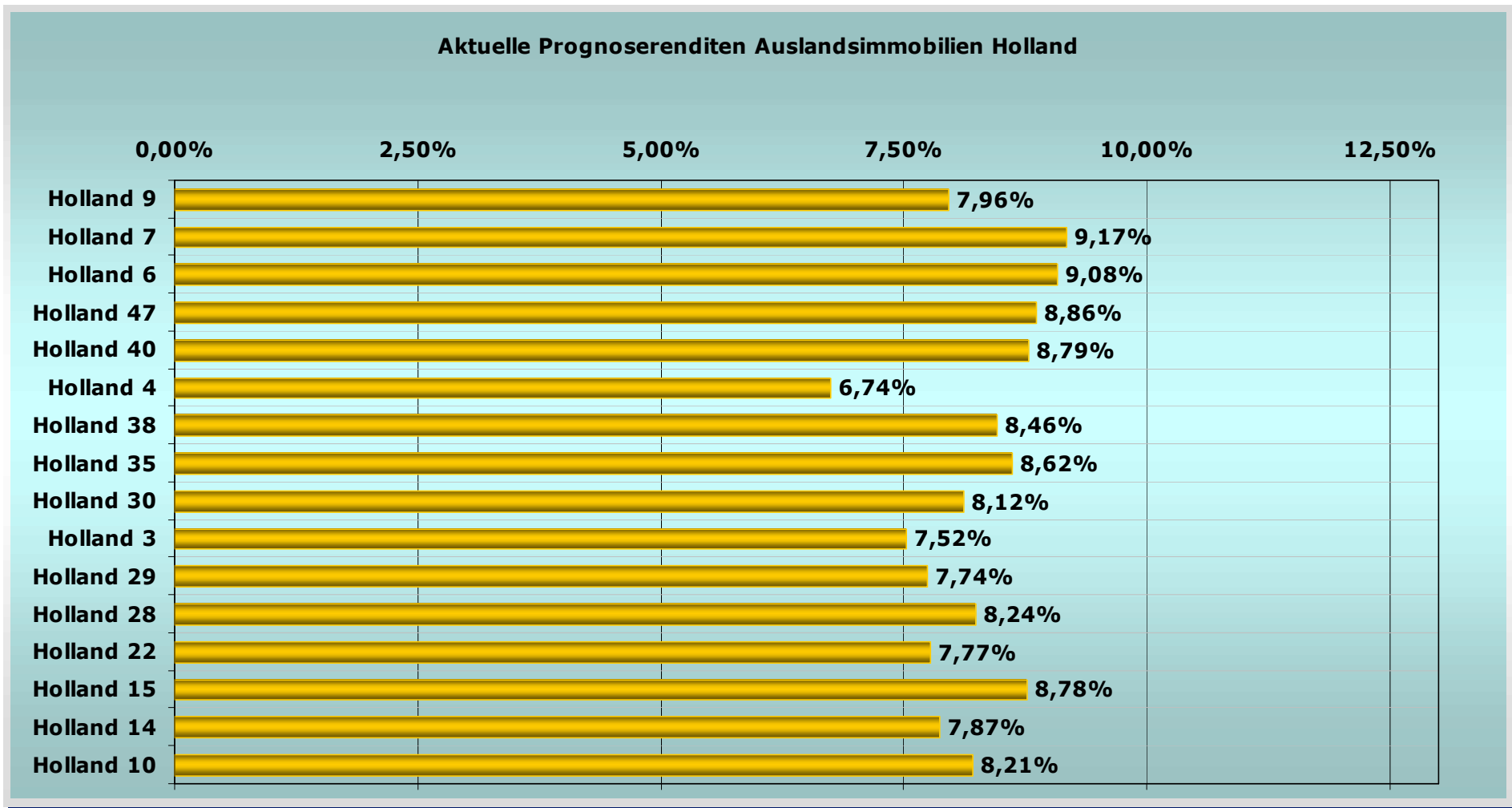

A. Die Rente ist sicher

B. Assetklassen in der
Finanzplanung

C. Das
3-Schichten-Modell
Überblick

D. Beispiel für
Arbeitnehmer

E. 5 Minuten
Werbepause

F. Beispiel für
Selbständige

G. Beispiel für
Rentner

H. Noch Fragen?

I. Kleines Buffett

Anteile der fc finanz consult Makler GmbH - Auswahl am
Marktportfolio

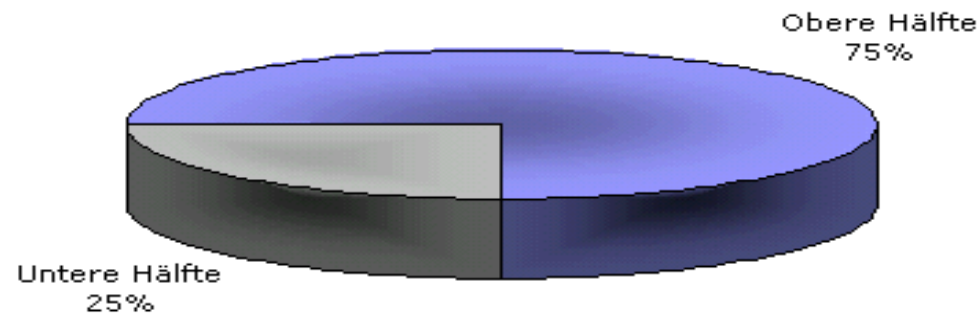

**Exzellente Ergebnisse:
75% der von der fc finanz consult empfohlenen
Schiffe liegen in der oberen Hälfte des Marktes.**

Quelle: Fonds-Media GmbH: Vergleich der Schiffsfonds der fc finanz consult Makler GmbH mit 700 in Fahrt befindlichen Schiffen

Schiffsperformance (59 Schiffe zum 31.12.2004)

- A. Die Rente ist sicher
- B. Assetklassen in der Finanzplanung
- C. Das 3-Schichten-Modell Überblick
- D. Beispiel für Arbeitnehmer
- E. 5 Minuten Werbepause
- F. Beispiel für Selbständige
- G. Beispiel für Rentner
- H. Noch Fragen?
- I. Kleines Buffett

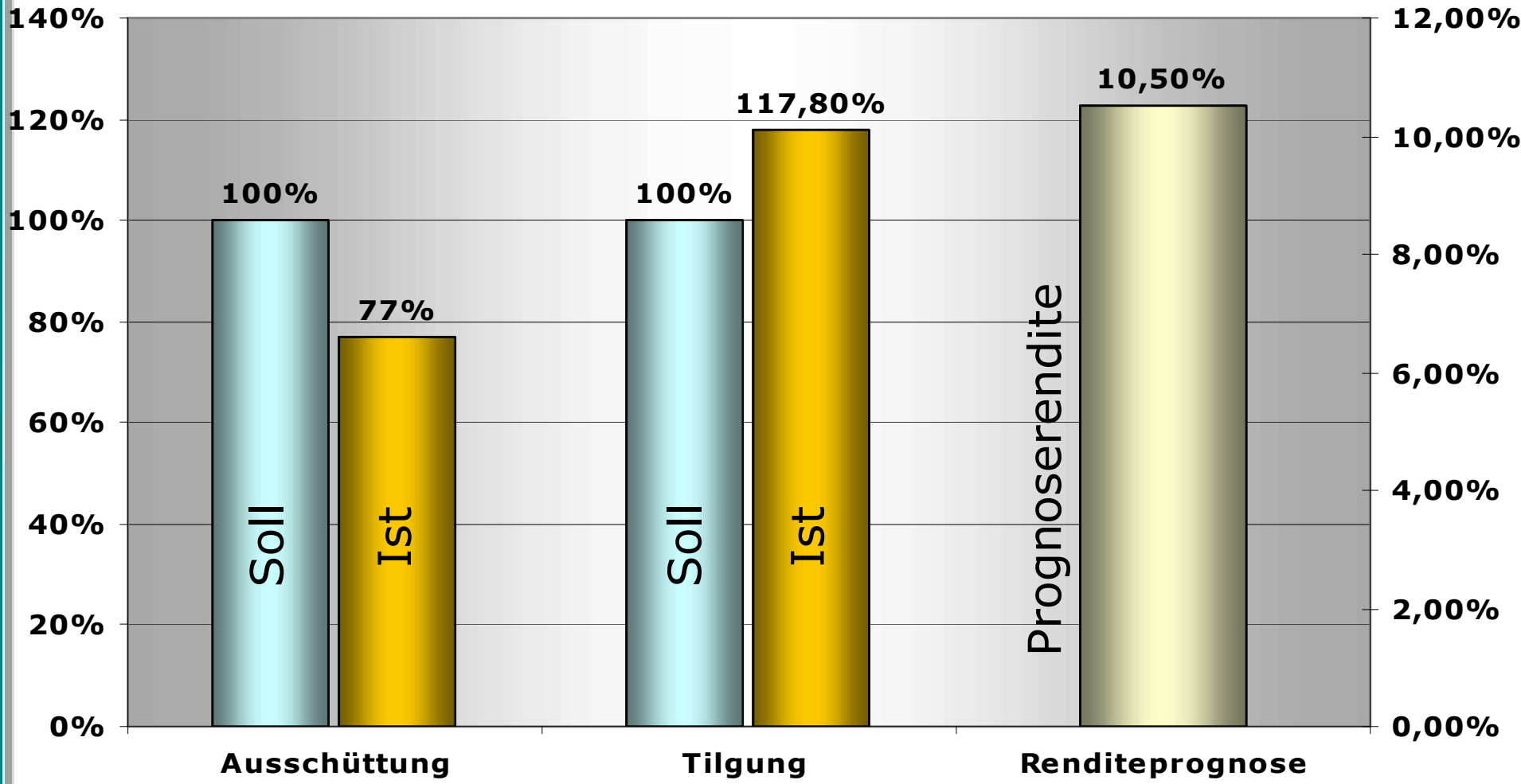

A. Die Rente ist sicher

B. Assetklassen in der
Finanzplanung

C. Das
3-Schichten-Modell
Überblick

D. Beispiel für
Arbeitnehmer

E. **5 Minuten**
Werbepause

F. Beispiel für
Selbständige

G. Beispiel für
Rentner

H. Noch Fragen?

I. Kleines Buffett

„Altern ist ein hoch- interessanter Vorgang:

Man denkt und denkt und denkt

– plötzlich kann man sich an nichts mehr erinnern“

A. Die Rente ist sicher

B. Assetklassen in der
Finanzplanung

C. Das
3-Schichten-Modell
Überblick

D. Beispiel für
Arbeitnehmer

**E. 5 Minuten
Werbepause**

F. Beispiel für
Selbständige

G. Beispiel für
Rentner

H. Noch Fragen?

I. Kleines Buffett

Ende der Werbepause

A. Die Rente ist sicher

B. Assetklassen in der Finanzplanung

C. Das 3-Schichten-Modell Überblick

D. Beispiel für Arbeitnehmer

E. 5 Minuten Werbepause

F. Beispiel für Selbständige

G. Beispiel für Rentner

H. Noch Fragen?

I. Kleines Buffett

1. Schicht Basis-Rente (Rürup)	2. Schicht Zulagen-Rente; Betr. Altersvers. (Riester)	3. Schicht Private Rente
---	--	------------------------------------

Nettorente: 2.203,32 €		Nettorente: 2.096,54 €
---	--	---

Ergebnis ist falsch wegen

Günstigerprüfung

Selbständige: Günstigerprüfung

- A. Die Rente ist sicher
- B. Assetklassen in der Finanzplanung
- C. Das 3-Schichten-Modell Überblick
- D. Beispiel für Arbeitnehmer
- E. 5 Minuten Werbepause
- F. Beispiel für Selbständige
- G. Beispiel für Rentner
- H. Noch Fragen?
- I. Kleines Buffett

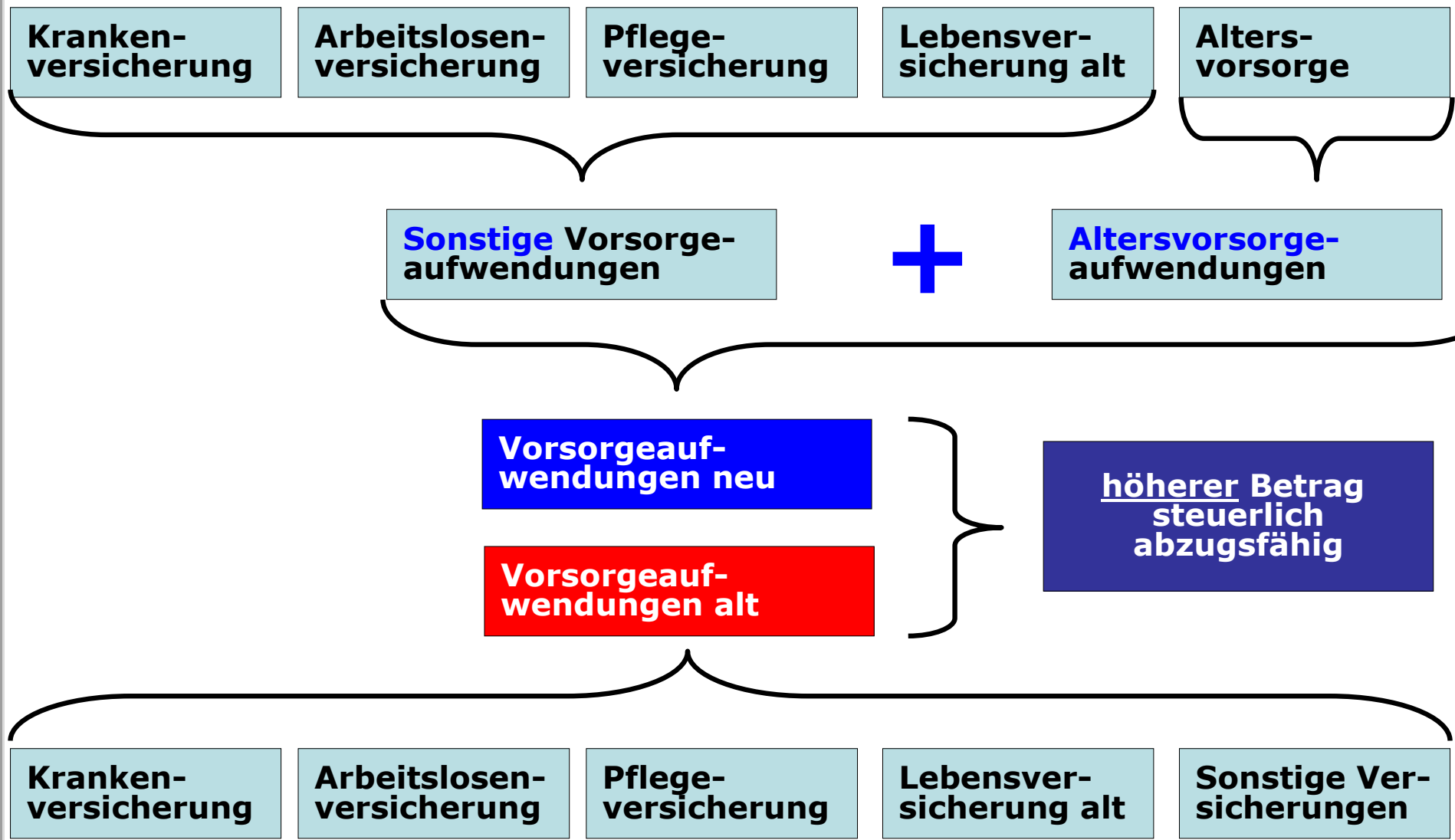

Selbständige: Günstigerprüfung

- A. Die Rente ist sicher
- B. Assetklassen in der Finanzplanung
- C. Das 3-Schichten-Modell Überblick
- D. Beispiel für Arbeitnehmer
- E. 5 Minuten Werbepause
- F. Beispiel für Selbständige
- G. Beispiel für Rentner
- H. Noch Fragen?
- I. Kleines Buffett

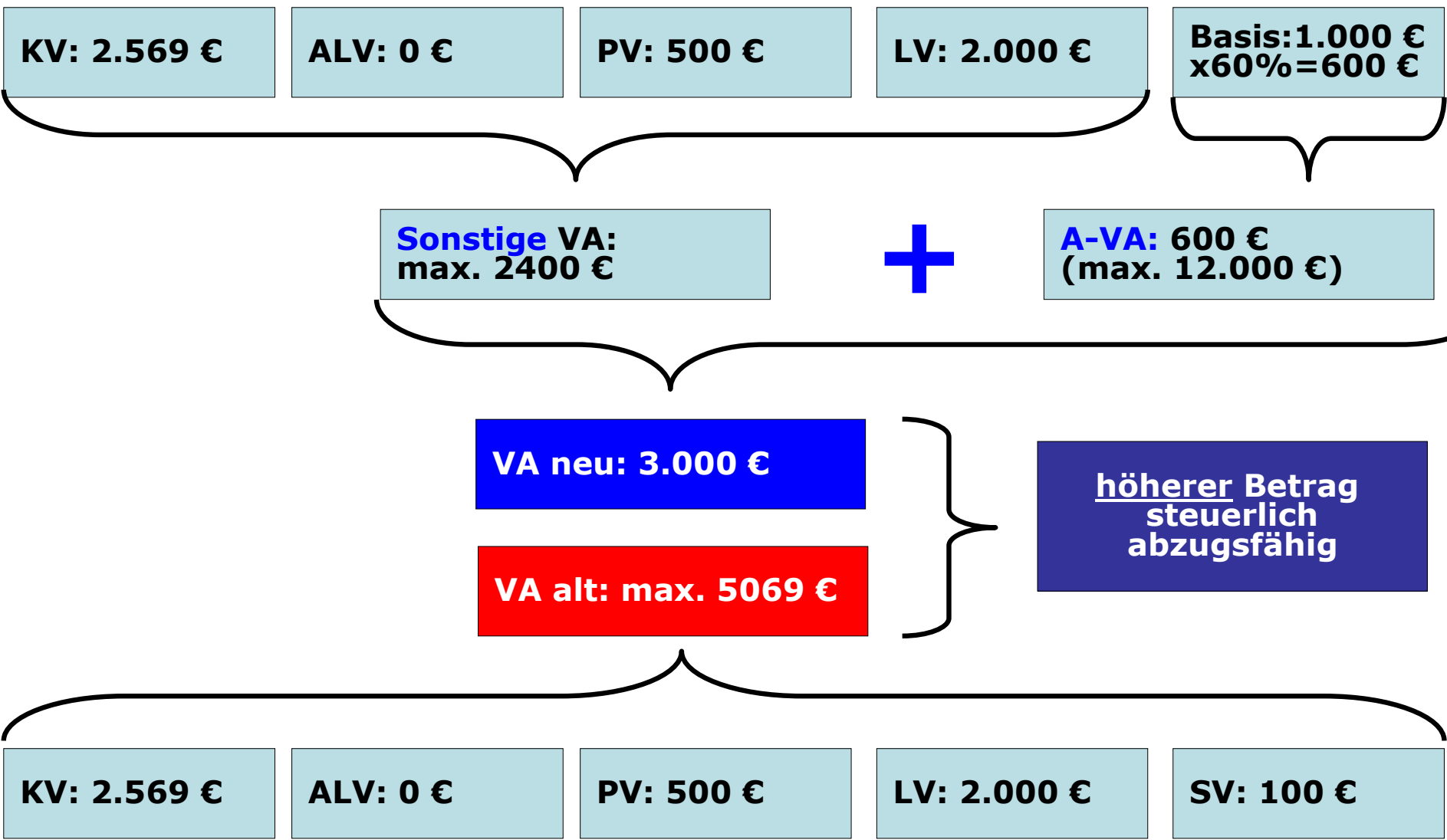

Günstigerprüfung - Verpuffungseffekt

- A. Die Rente ist sicher
- B. Assetklassen in der Finanzplanung
- C. Das 3-Schichten-Modell Überblick
- D. Beispiel für Arbeitnehmer
- E. 5 Minuten Werbepause
- F. Beispiel für Selbständige
- G. Beispiel für Rentner
- H. Noch Fragen?
- I. Kleines Buffett

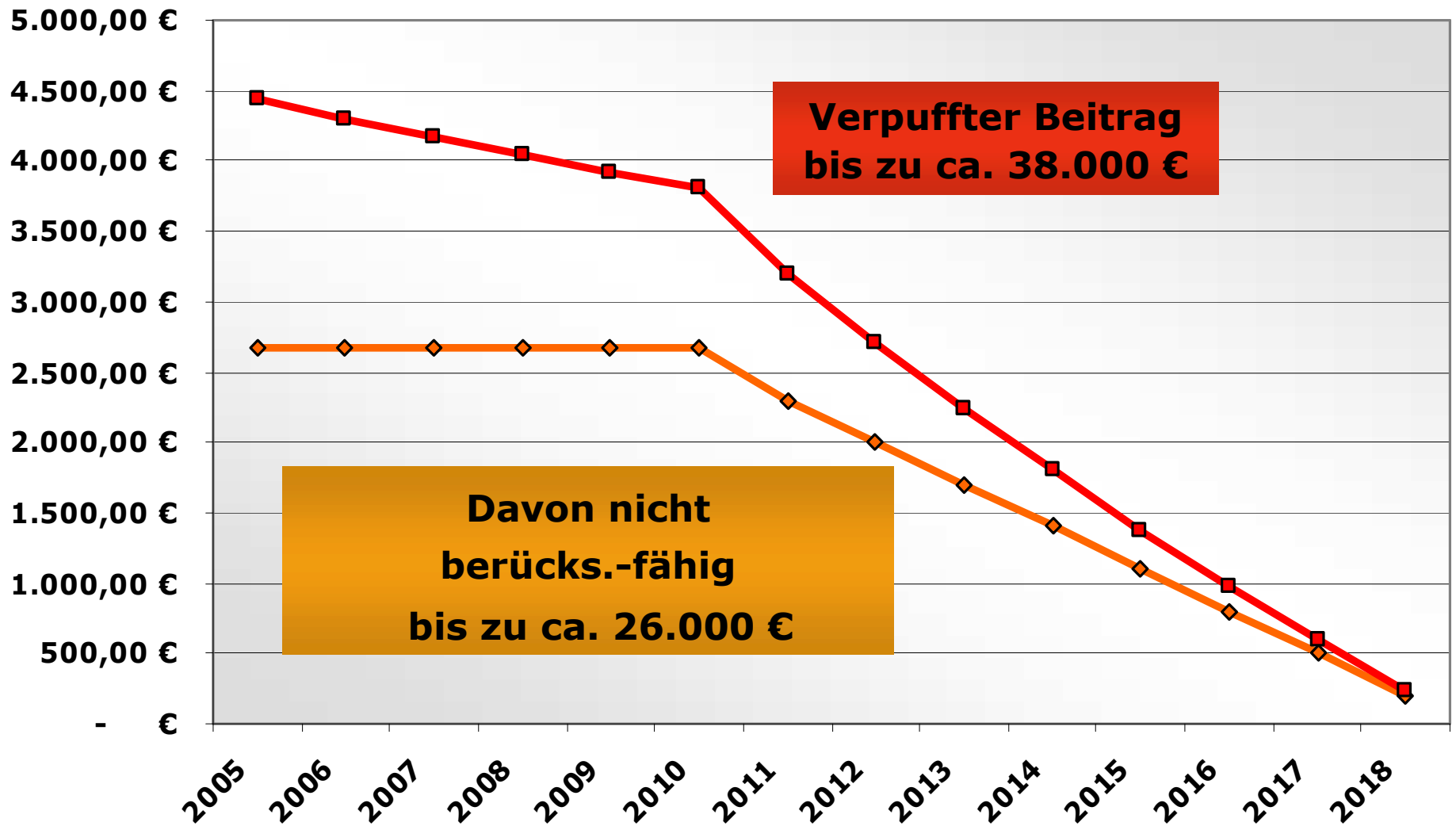

- A. Die Rente ist sicher
- B. Assetklassen in der Finanzplanung
- C. Das 3-Schichten-Modell Überblick
- D. Beispiel für Arbeitnehmer
- E. 5 Minuten Werbepause
- F. Beispiel für Selbständige
- G. Beispiel für Rentner
- H. Noch Fragen?
- I. Kleines Buffett

1. Schicht
Basis-Rente
(Rürup)

3. Schicht
Private Rente

Nettorente: 2.203,32 €		Nettorente: 2.096,54 €
---	--	---



1.883,51 €

Nettorente mit Verpuffungseffekt:

Fazit: Bei Selbständigen haben wir bis zu einem Beitrag von 4.448 € einen Verpuffungseffekt. Dieser Effekt reduziert sich bis 2018 auf 0.

Alle Angaben pro Jahr (p.a.)

A. Die Rente ist sicher

B. Assetklassen in der
Finanzplanung

C. Das
3-Schichten-Modell
Überblick

D. Beispiel für
Arbeitnehmer

E. 5 Minuten
Werbepause

F. Beispiel für
Selbständige

G. Beispiel für
Rentner

H. Noch Fragen?

I. Kleines Buffett

**„Wenn ein Mensch behauptet, mit
Geld ließe sich alles erreichen,
darf man sicher sein, dass er nie
welches gehabt hat.“**

Aristoteles Onassis

A. Die Rente ist sicher

B. Assetklassen in der Finanzplanung

C. Das 3-Schichten-Modell Überblick

D. Beispiel für Arbeitnehmer

E. 5 Minuten Werbepause

F. Beispiel für Selbständige

G. **Beispiel für Rentner**

H. Noch Fragen?

I. Kleines Buffett

1. Schicht
Basis-Rente
(Rürup)

3. Schicht
Private Rente

Beispiel:

- Geb.: 31.12.1940
- Einmalbeitrag 40.000 Euro am 31.12.2005
- Rentenbeginn 31.12.2005
- Basiszins 4,67%;
- Berücksichtigung des Verpuffungseffekts
- Steuersatz 2005: 33,3%; ab 2006 27,5%
- Kalkulatorische Restlebenserwartung 27,11 Jahre

Steuerfreier Beitrag vs. steuerpflichtige Rente

- A. Die Rente ist sicher
- B. Assetklassen in der Finanzplanung
- C. Das 3-Schichten-Modell Überblick
- D. Beispiel für Arbeitnehmer
- E. 5 Minuten Werbepause
- F. Beispiel für Selbständige
- G. Beispiel für Rentner
- H. Noch Fragen?
- I. Kleines Buffett

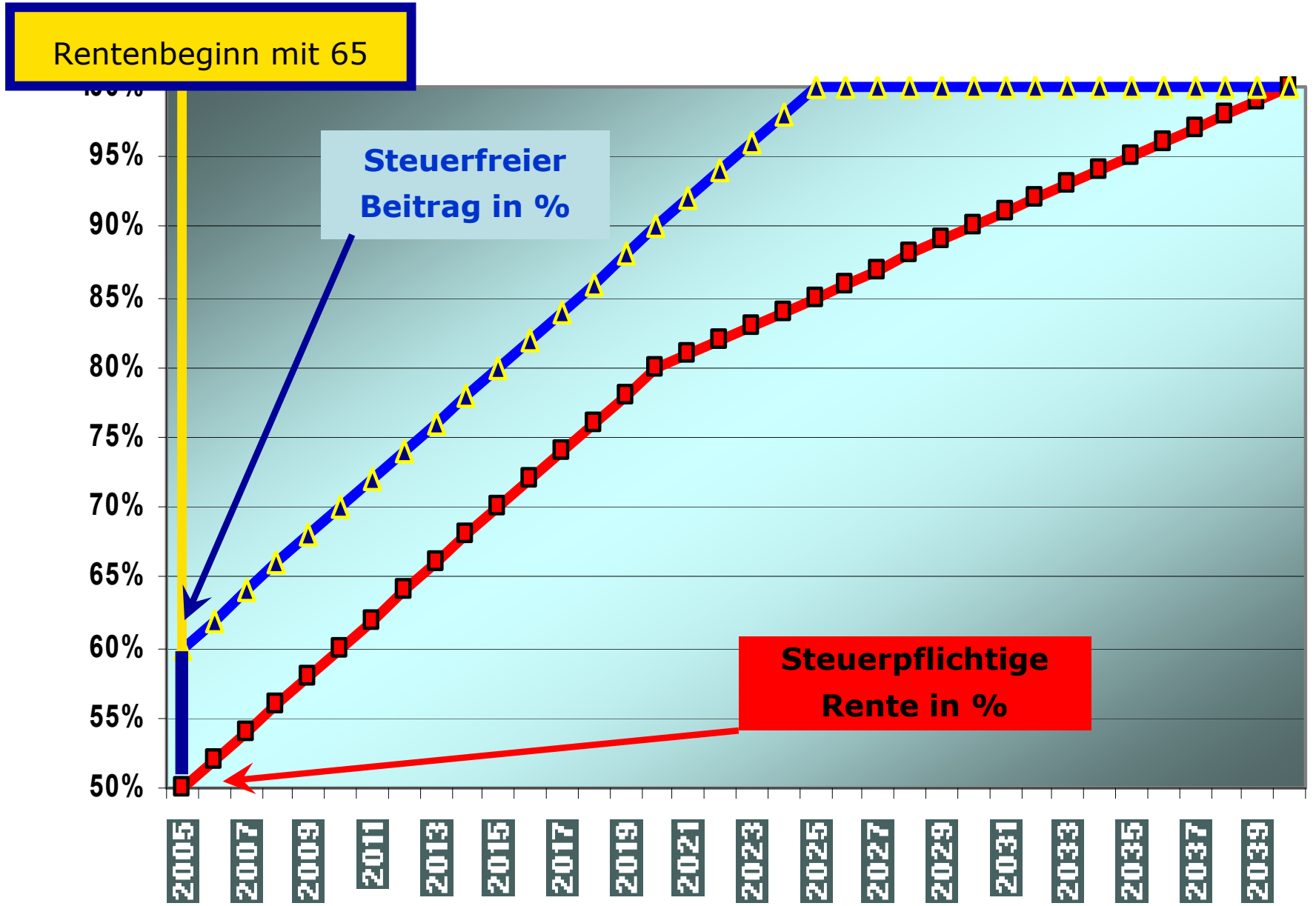

a) Beitragsphase 2005 Einmalbeitrag

		Basis [1]	Privat [3]
Brutto-Beitrag		40.000 €	
abzugsfähig	x	60 %	
	=	<u>24.000 €</u>	
abzgl. Verpuffungseffekt	./.	3.569 €	./.
abzugsfähig in Euro	=	<u>20.431 €</u>	
Steuersatz	x	33 %	
Steuervorteil im Jahr der Einzahlung	=	6.810 €	
Nettobeitrag	=	<u>33.190 €</u>	<u>33.190 €</u>

A. Die Rente ist sicher

B. Assetklassen in der Finanzplanung

C. Das 3-Schichten-Modell Überblick

D. Beispiel für Arbeitnehmer

E. 5 Minuten Werbepause

F. Beispiel für Selbständige

G. Beispiel für Rentner

H. Noch Fragen?

I. Kleines Buffett

a) Rentenphase 2005

		Basis [1]	Privat [3]
Nettobeitrag p.a.	=	33.190 €	33.190 €
Bruttorente p.a.		2.514 €	2.086 €
Steuerpflichtig in %	x	50 %	18 %
Steuerpflichtig in Euro	=	1.257 €	375 €
Steuersatz	x	27,5 %	27,5 %
Steuer	=	346 €	103 €
Netto-Rente p.a.	=	2.168 €	1.982 €
Vorteil p.a.		<u>186 €</u>	

Alle Angaben pro Jahr (p.a.)

A. Die Rente ist sicher

B. Assetklassen in der Finanzplanung

C. Das 3-Schichten-Modell Überblick

D. Beispiel für Arbeitnehmer

E. 5 Minuten Werbepause

F. Beispiel für Selbständige

G. Beispiel für Rentner

H. Noch Fragen?

I. Kleines Buffett

- A. Die Rente ist sicher
- B. Assetklassen in der Finanzplanung
- C. Das 3-Schichten-Modell Überblick
- D. Beispiel für Arbeitnehmer
- E. 5 Minuten Werbepause
- F. Beispiel für Selbständige
- G. Beispiel für Rentner
- H. Noch Fragen?
- I. Kleines Buffett

1. Schicht
Basis-Rente
(Rürup)

3. Schicht
Private Rente

<p>Nettorente 2.168 €</p>	<p>← Ergebnis</p>	<p>Beispiel</p>	<p>→</p>	<p>Nettorente 1.982 €</p>
---	-------------------	-----------------	----------	---



Fazit: Für den Rentner ist das AltEinkG unter der Steuersatz-Prämisse (vorher >= nachher) ein Steuermodell!

A. Die Rente ist sicher

B. Assetklassen in der
Finanzplanung

C. Das
3-Schichten-Modell
Überblick

D. Beispiel für
Arbeitnehmer

E. 5 Minuten
Werbepause

F. Beispiel für
Selbständige

G. Beispiel für
Rentner

H. **Noch Fragen?**

I. Kleines Buffett

- **Die Notwendigkeit für das Alter vorzusorgen ist größer denn je.**
- **Die Liquidität steigt während der Erwerbsphase.**
- **Dieser Spielraum sollte genutzt werden;**
- **.... denn die Liquidität sinkt im Rentenalter.**
- **Das Risiko des Kapitalverzehr bei Langlebigkeit sollte in Höhe der Lebenshaltungskosten abgedeckt werden.**
- **Darüber hinaus gehende Sparmöglichkeiten können zum vererbbaaren Kapitalaufbau verwendet werden.**
- **Versorgungsaufbau ist preiswerter als Kapitalaufbau.**
- **Das AltEinkG eröffnet attraktive Chancen bei der Gestaltung.**
- **Pauschalurteile unmöglich.**

A. Die Rente ist sicher

B. Assetklassen in der
Finanzplanung

C. Das
3-Schichten-Modell
Überblick

D. Beispiel für
Arbeitnehmer

E. 5 Minuten
Werbepause

F. Beispiel für
Selbständige

G. Beispiel für
Rentner

H. **Noch Fragen?**

I. Kleines Buffett

- Was bedeutet „3-Schichten-Modell“?
- Welche Rolle spielt die Lebensversicherung noch nach der Abschaffung des Steuervorteils?
- Wie kann der Freibetrag in Höhe von EUR 20.000 genutzt werden?
- Ist das AltEinkG eine Reform der Altersversorgung oder eine Steuerreform?
- Ist die Rüruprente das Steuermodell der Selbständigen?
- Wie wird die Direktversicherung künftig gefördert?
- Ist die betriebliche Altersversorgung für gesetzlich Krankenversicherte überhaupt noch interessant?
- Für welchen Angestellten kann die Rüruprente ein Zukunftsmodell sein?
- Erlebt die Zulagenrente (Riesterrente) eine Renaissance?
- Warum sind die Rentner die Gewinner der Reform?
- Wie behalte ich künftig den Überblick?

A. Die Rente ist sicher

B. Assetklassen in der
Finanzplanung

C. Das
3-Schichten-Modell
Überblick

D. Beispiel für
Arbeitnehmer

E. 5 Minuten
Werbepause

F. Beispiel für
Selbständige

G. Beispiel für
Rentner

H. Noch Fragen?

I. **Kleines Buffett**

Vielen Dank für Ihre Aufmerksamkeit.

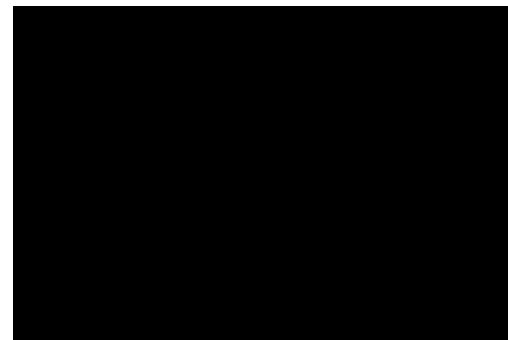

Abschmelzen des Versorgungsfreibetrags

- A. Die Rente ist sicher
- B. Assetklassen in der Finanzplanung
- C. Das 3-Schichten-Modell Überblick
- D. Beispiel für Arbeitnehmer
- E. 5 Minuten Werbepause
- F. Beispiel für Selbständige
- G. Beispiel für Rentner
- H. Noch Fragen?
- I. **Kleines Buffett**

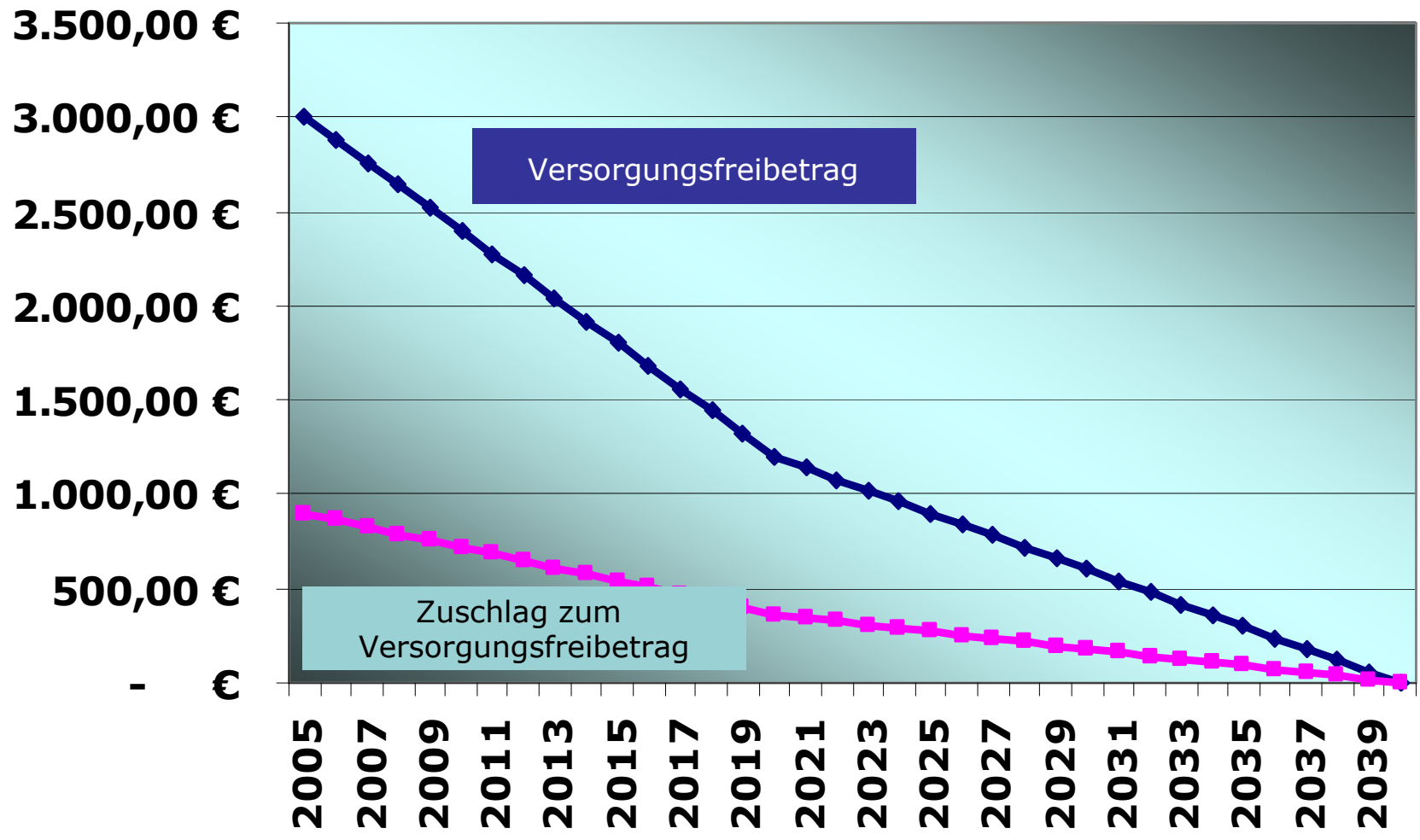

Abschmelzen des Altersentlastungsbetrags

- A. Die Rente ist sicher
- B. Assetklassen in der Finanzplanung
- C. Das 3-Schichten-Modell Überblick
- D. Beispiel für Arbeitnehmer
- E. 5 Minuten Werbepause
- F. Beispiel für Selbständige
- G. Beispiel für Rentner
- H. Noch Fragen?
- I. **Kleines Buffett**

